

Mr. SLIM

Air-Conditioners

Indoor unit

PKA-RP-HAL

PCA-RP-KAQ

PCA-RP-HAQ

РУКОВОДСТВО ПО ЭКСПЛУАТАЦИИ

для пользователя

Для обеспечения правильного и безопасного использования следует ознакомиться с инструкциями, указанными в данном руководстве по эксплуатации, тщательно образом до того, как приступить к использованию кондиционера.

Русский

1. Меры предосторожности.	146	5. Работа пульта дистанционного управления в аварийном режиме	154
2. Наименование деталей.	147	6. Уход и чистка	155
3. Эксплуатация	151	7. Исправление неполадок	157
4. Таймер	154	8. Технические характеристики	158

Примечание



Рис. 1

Этот символ действует только в странах EU.

Символ наносится в соответствии со статьей 14 директивы 2012/19/EU “Информация для пользователя” и Приложением IX, и/или статьей 20 директивы 2006/66/EC “Информация для конечного пользователя” и Приложением II. Данный продукт производства компании MITSUBISHI ELECTRIC разработан и изготовлен из высококачественных материалов и компонентов, пригодных для переработки и повторного применения. Символ означает, что электронные и электрические компоненты, батарейки и аккумуляторы по окончании срока их службы следует утилизировать отдельно от бытовых отходов. Если под символом (Рис. 1) указан символ химического элемента, он означает, что батарейка или аккумулятор содержит тяжелый металл в определенной концентрации. Концентрация указывается следующим образом: Hg: ртуть (0,0005%), Cd: кадмий (0,002%), Pb: свинец (0,004%) В Европейском союзе предусмотрены отдельные системы сбора отходов для электронных и электрических изделий и использованных батареек и аккумуляторов. Утилизируйте такие изделия, батарейки и аккумуляторы в местном центре сбора и переработки отходов. Помогайте сохранять окружающую среду, в которой мы все живем!

Примечание:

Фраза “Проводной пульт дистанционного управления” в данном руководстве по эксплуатации относится только к прибору PAR-32MAA. Если вам необходима информация о другом дистанционном управлении, см. инструкции по эксплуатации в комплекте.

1. Меры предосторожности

- ▶ Перед установкой данного прибора, пожалуйста обязательно прочитайте все “Меры предосторожности”.
- ▶ В разделе “Меры предосторожности” изложены очень важные сведения, касающиеся техники безопасности. Обязательно следуйте этим инструкциям.
- ▶ Пожалуйста уведомите соответствующий орган электроснабжения или получите от него разрешение перед подключением к системе электропитания.

Символика, используемая в тексте

⚠ Предупреждение:

Описывает меры предосторожности, которые следует выполнять, чтобы избежать травмы или гибели пользователя.

⚠ Осторожно:

Описывает меры предосторожности, которые следует выполнять, чтобы не повредить прибор.

Символы, указанные на иллюстрациях

⚡ : Указывает, что эта часть должна быть заземлена.

⚠ Предупреждение:

- Общий доступ к данным приборам ограничен.
- Данный прибор не должен устанавливаться пользователем. Обратитесь к поставщику или в специализированное предприятие и закажите установку прибора. При неправильной установке может произойти утечка воды, электрический шок или пожар.
- Никогда не занимайтесь ремонтом или переносом прибора не кто иной место самостоятельно.
- Не ставьте какие-либо посторонние предметы на прибор.
- Не проливайте на прибор воду и не дотрагивайтесь до прибора мокрыми руками.
- Не разбрызгивайте вблизи от прибора горячий газ.
- Не снимайте переднюю панель или защиту вентилятора с внешнего прибора, когда он работает.
- Если вы заметите ненормально сильный шум или вибрацию, остановите прибор, отключите главный выключатель питания и свяжитесь с вашим поставщиком.
- Никогда не вставляйте пальцы, палки и т.д. в отверстия входа или выхода.
- Если вы почувствуете странные запахи, остановите прибор, отключите питание и проконсультируйтесь с вашим поставщиком. В противном случае может произойти поломка прибора, пожар или электрошок.
- Детям и немощным людям ЗАПРЕЩАЕТСЯ самостоятельно пользоваться данным кондиционером воздуха.
- Необходимо наблюдать за маленькими детьми с тем, чтобы они не играли с кондиционером воздуха.
- Если происходит выброс или утечка газа хладагента, остановите работу кондиционера, тщательно проветрите помещение и свяжитесь с вашим поставщиком.
- Данное изделие предназначено для эксплуатации специалистами или специально обученными пользователями в магазинах, в легкой промышленности и на фермах; кроме того, в коммерческих целях оно может использоваться неспециалистами.

- Данным устройством могут пользоваться дети старше 8 лет и лица с ограниченными физическими, сенсорными или умственными возможностями или недостаточным опытом или знаниями под наблюдением ответственного лица или после обучения пользованию устройством с разъяснением правил безопасности и при условии понимания возможных опасностей при его применении. Не позволяйте детям играть с данным устройством. Очистка и техническое обслуживание устройства не должны осуществляться детьми без соответствующего контроля.
- Следует следить за детьми, чтобы они не играли с устройствами.
- Данный прибор не предназначен для использования людьми (включая детей) с ограниченными физическими, сенсорными или психическими возможностями. При недостатке опыта и знаний разрешается пользоваться данным прибором только под наблюдением лица, ответственного за безопасность, или после инструктажа по использованию прибора.
- При монтаже или перемещении, а также при обслуживании кондиционера используйте только указанный хладагент (R410A) для заполнения трубопроводов хладагента. Не смешивайте его ни с каким другим хладагентом и не допускайте наличия воздуха в трубопроводах. Наличие воздуха в трубопроводах может вызывать скачки давления, в результате которых может произойти взрыв или другие повреждения. Использование любого хладагента, отличного от указанного для этой системы, вызовет механическое повреждение, сбои в работе системы, или выход устройства из строя. В худшем случае, это может послужить серьезной преградой к обеспечению безопасной работы этого изделия.

⚠ Осторожно:

- Не пользуйтесь острыми предметами для нажатия кнопок, так как это может привести к повреждению пульта дистанционного управления.
- Не закрывайте и не блокируйте входные и выпускные отверстия внутреннего и наружного блоков.

Утилизация прибора

Когда вам потребуется ликвидировать прибор, обратитесь к вашему дилеру.

2. Наименование деталей

■ Внутренний прибор

	PKA-RP-HAL	PCA-RP-KAQ	PCA-RP-HAQ
Скорости работы вентилятора	3 скорости + автоматическим режимом	4 скорости + автоматическим режимом	2 скорости
Лопатка	Автоматически с качанием	Автоматически с качанием	Вручную
Жалюзи	Вручную	Вручную	Вручную
Фильтр	Обычный	Долговечный	Масло
Индикация очистки фильтра	100 часов	2.500 часов	100 часов

■ PKA-RP-HAL

Монтаж на стене

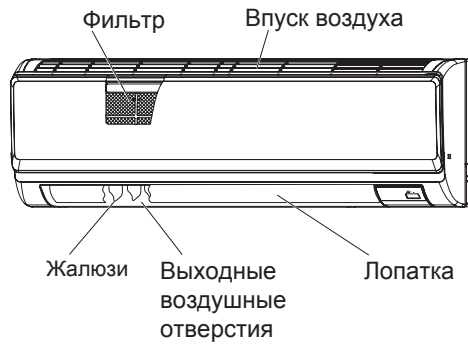

■ PCA-RP-KAQ

Подвеска к потолку

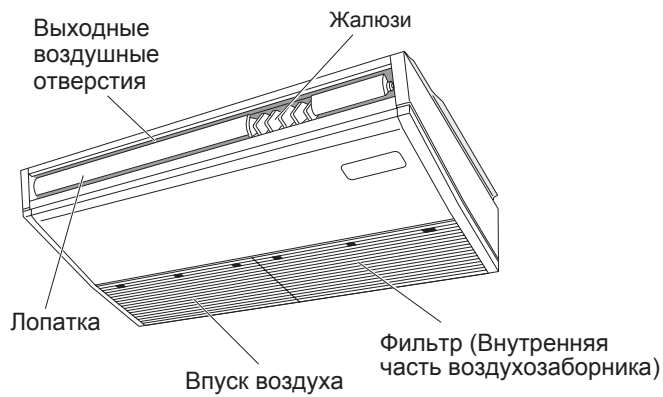

■ PCA-RP-HAQ

Кухня

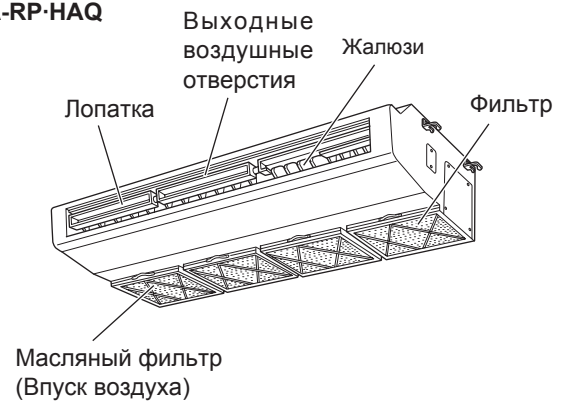

2. Наименование деталей

■ Проводной пульт дистанционного управления

Интерфейс контроллера

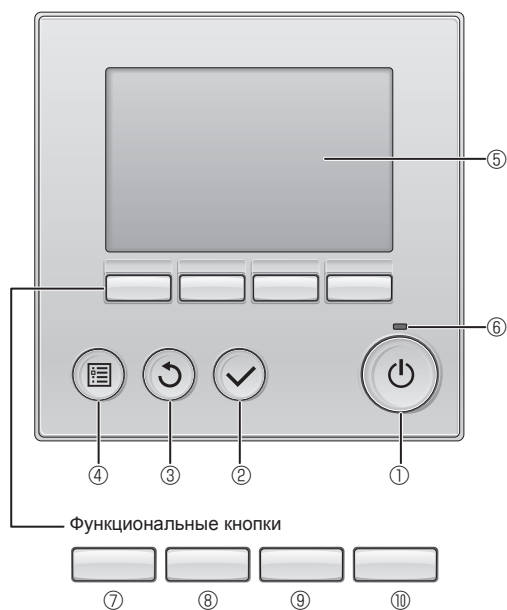

Функции функциональных кнопок меняются в зависимости от экрана. См. подсказку по функциям кнопок, которая отображается в нижней части ЖК-экрана для функций, которые работают в данном окне.

При централизованном управлении системой подсказка по функциям для заблокированных кнопок отображаться не будет.

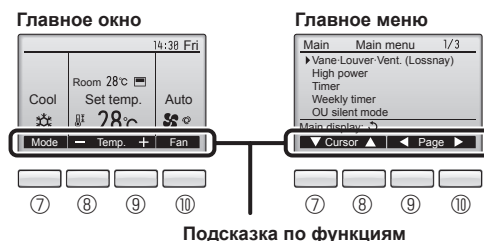

① Кнопка [ВКЛ/ВЫКЛ]

Нажмите, чтобы включить или выключить внутренний блок.

② Кнопка [ВЫБОР]

Нажмите, чтобы сохранить настройку.

③ Кнопка [ВОЗВРАТ]

Нажмите для возврата к предыдущему экрану.

④ Кнопка [МЕНЮ]

Нажмите, чтобы открыть главное меню.

⑤ Подсветка ЖК-экрана

Будут отображены параметры работы.

Когда подсветка выключена, нажатие на любую кнопку включает подсветку, которая будет работать некоторое время в зависимости от экрана.

Когда подсветка выключена, нажатие любой кнопки включает подсветку, но не приводит к выполнению ее функции (кроме кнопки [ВКЛ/ВЫКЛ]).

⑥ Индикатор ВКЛ/ВЫКЛ

Индикатор будет гореть зеленым цветом, когда устройство находится в работе. Индикатор будет мигать при включении контроллера или при возникновении ошибки.

⑦ Функциональная кнопка [F1]

Главное окно: нажмите для изменения режима работы.

Главное меню: нажмите, чтобы переместить курсор вниз.

⑧ Функциональная кнопка [F2]

Главное окно: нажмите для уменьшения температуры.

Главное меню: нажмите, чтобы переместить курсор вверх.

⑨ Функциональная кнопка [F3]

Главное окно: нажмите, чтобы увеличить температуру.

Главное меню: нажмите для перехода к предыдущей странице.

⑩ Функциональная кнопка [F4]

Главное окно: нажмите, чтобы изменить скорость вентилятора.

Главное меню: нажмите для перехода к следующей странице.

2. Наименование деталей

Индикация

Главное окно может отображаться в двух разных режимах: "полный" и "Базовый". Заводской настройкой по умолчанию являются "полный" режим отображения. Чтобы переключиться в "Базовый" режим, измените параметр в настройке главного окна. См. руководство по эксплуатации, входящее в комплект поставки пульта дистанционного управления.

<Полный режим отображения>

* Все значки показаны для иллюстрации и описания.

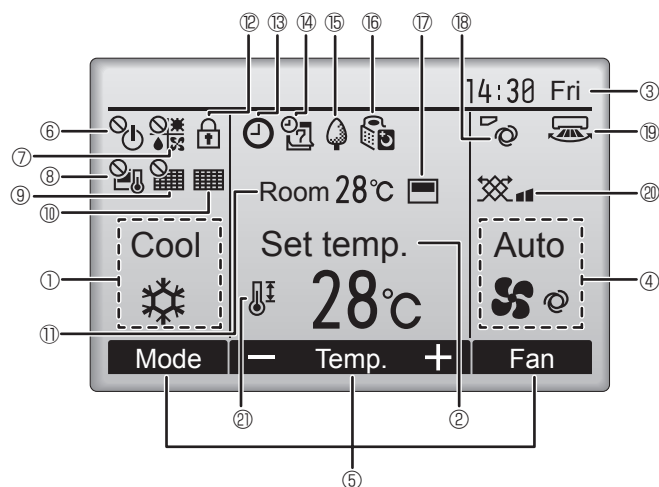

<Базовый режим отображения>

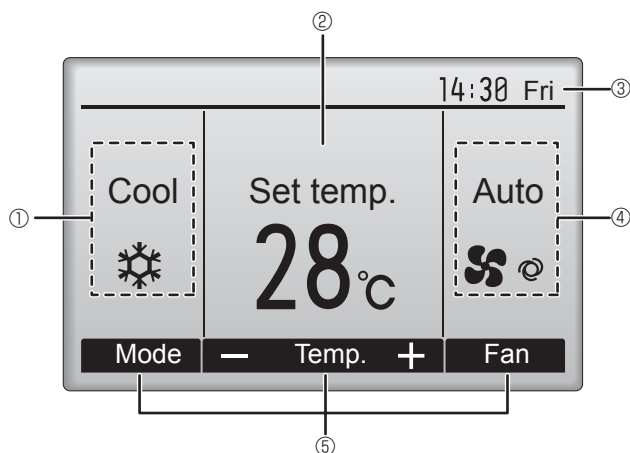

1 Режим работы

Здесь отображается режим работы внутреннего блока.

2 Заданная температура

Здесь отображается заданная температура.

3 Часы (См. руководство по установке.)

Здесь отображается текущее время.

4 Скорость вентилятора

Здесь отображаются настройки скорости вентилятора.

5 Подсказка по функциям кнопок

Здесь отображаются функции соответствующих кнопок.



Отображается при централизованном управлении включением и выключением.



Отображается при централизованном управлении режимом работы.



Отображается при централизованном управлении заданной температурой.



Отображается при централизованном управлении функцией сброса фильтра.



Отображается при необходимости в обслуживании фильтра.

11 Комнатная температура (См. руководство по установке.)

Здесь отображается текущая комнатная температура.



Отображается, когда кнопки заблокированы.



Отображается, когда включена функция "Таймер ВКЛ/ВЫКЛ", "Ночной режим" или "Автоотключение" таймера.

Отображается, когда таймер отключен централизованной системой управления.



Отображается, когда включен таймер на неделю.



Отображается, пока изделие работает в режиме энергосбережения. (не появится на некоторых моделях внутренних блоков)



Отображается, пока наружный блок работает в "тихом" режиме.



Отображается, когда встроенный терморезистор на контроллере включен для наблюдения за комнатной температурой (11).

Отображается, когда терморезистор на внутреннем блоке включен для наблюдения за комнатной температурой.



Отображает настройку угла.



Отображает настройку жалюзи.



Отображает настройку вентиляции.



Отображается, когда ограничен диапазон заданных температур.

Большая часть параметров (за исключением ВКЛ/ВЫКЛ, режима, скорости вентилятора и температуры) может быть настроена в главном окне. См. руководство по эксплуатации, входящее в комплект поставки пульта дистанционного управления.

2. Наименование деталей

■ для беспроводного пульта дистанционного управления

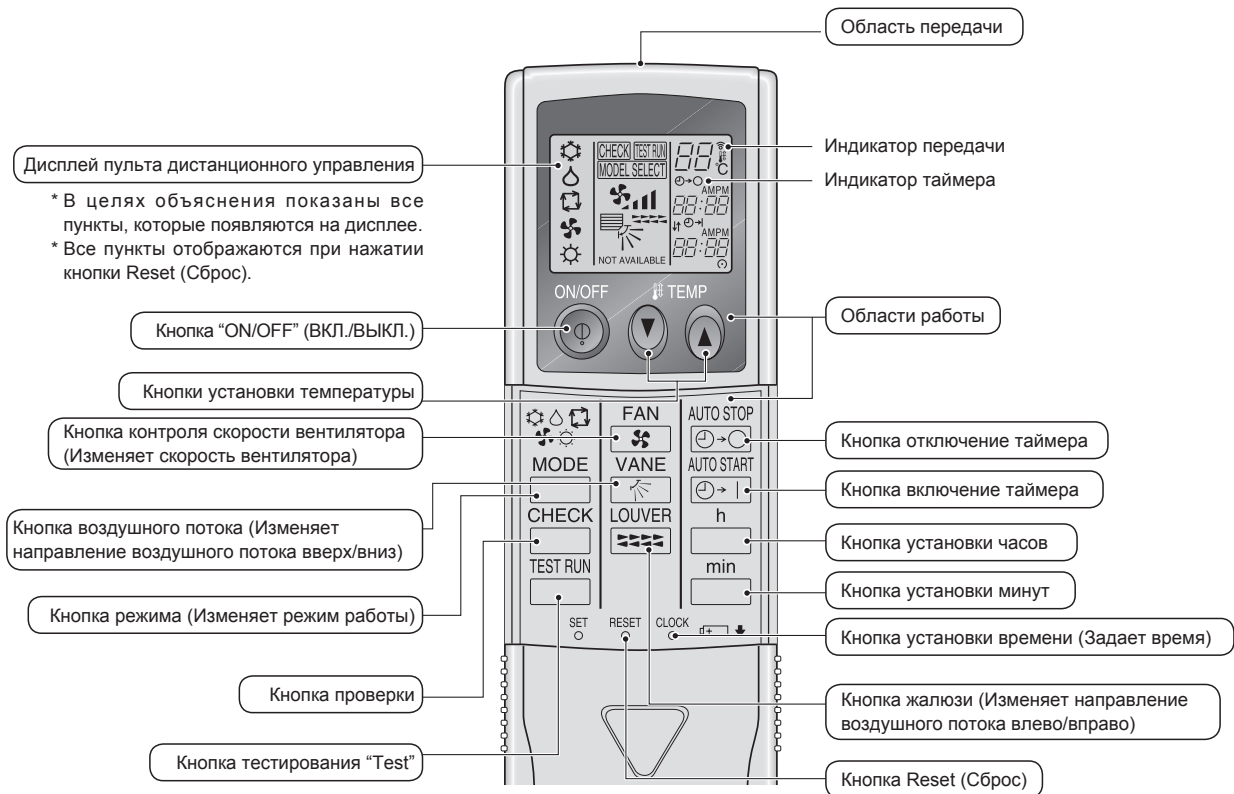

Примечание (только для беспроводного пульта дистанционного управления):

- При использовании беспроводного пульта дистанционного управления направьте его к приемнику на внутреннем приборе.
- Если пультом дистанционного управления воспользоваться примерно в течение двух минут после подачи электропитания на внутренний прибор, внутренний прибор может издать два звуковых сигнала, так как осуществляется начальная автоматическая проверка.
- Внутренний прибор издает звуковой сигнал, который подтверждает получение сигнала, посланного с пульта дистанционного управления. Сигналы могут быть получены на расстоянии примерно 7 метров по прямой линии от внутреннего прибора под углом в 45° слева и справа прибора. Однако такой свет, как лампы дневного света или сильное освещение могут уменьшить эффективность приема сигналов внутренним прибором.
- Если лампа работы около приемника на внутреннем приборе мигает, прибор необходимо проверить. Свяжитесь со своим поставщиком для проведения обслуживания.
- Обращайтесь с пультом дистанционного управления осторожно! Не роняйте пульт дистанционного управления и не подвергайте его сильным ударам. Кроме того, следите за тем, чтобы пульт дистанционного управления не попал в воду, и не оставляйте его в местах с высокой влажностью.
- Во избежание неправильного местоположения пульта дистанционного управления, установите на стене держатель, входящий в комплект поставки пульта дистанционного управления, и обязательно устанавливайте пульт дистанционного управления в держатель после использования.

■ Наружный прибор

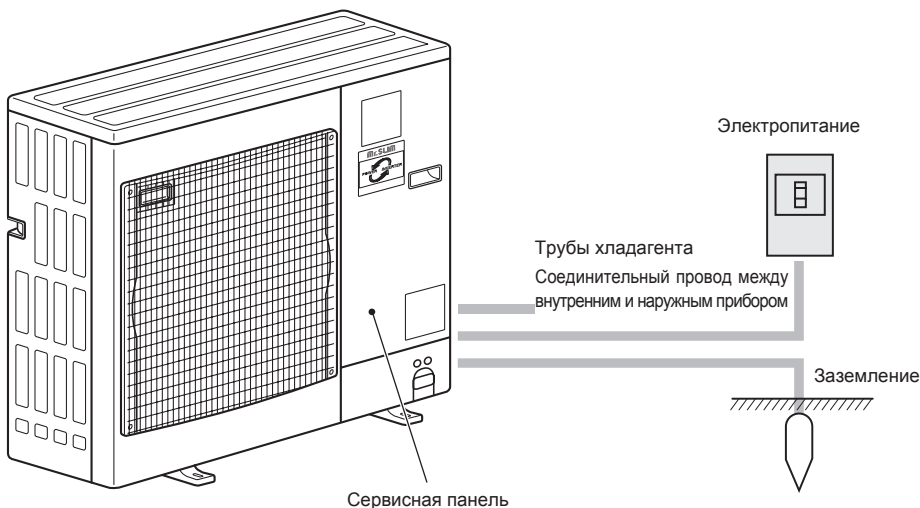

Установка/замена батареек

1. Снимите верхнюю крышку, вставьте две батарейки типа AAA и установите верхнюю крышку на место.

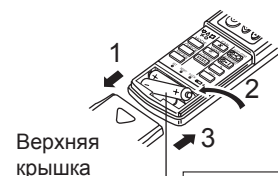

Две батарейки типа AAA
Сначала вставляйте отрицательный (-) вывод каждой батарейки.
Устанавливайте батарейки с соблюдением полярности (+, -)!

2. Нажмите кнопку Reset (Сброс).

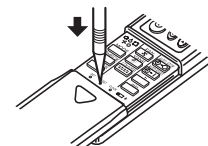

Нажмите кнопку Reset (Сброс) с помощью предмета с узким концом.

3. Эксплуатация

■ Описание порядка пользования см. в руководстве пользователя, прилагаемом к каждому пульту дистанционного управления.

3.1. Включение/выключение

[ВКЛ]

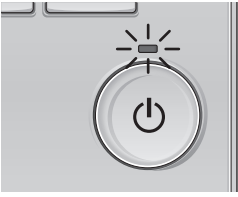

Нажмите кнопку [ВКЛ/ВЫКЛ]. Индикатор ВКЛ/ВЫКЛ будет гореть зеленым цветом, начнется работа.

[ВЫКЛ]

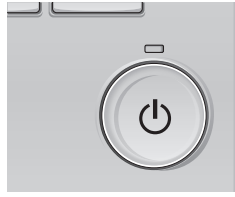

Нажмите кнопку [ВКЛ/ВЫКЛ] снова. Индикатор ВКЛ/ВЫКЛ будет погашен, работа будет остановлена.

Примечание:

Даже при нажатии кнопки ВКЛ/ВЫКЛ сразу после отключения выполняемой операции кондиционер запустится не ранее чем через 3 минуты. Это предусмотрено во избежание повреждения внутренних компонентов.

■ Память состояния работы

	Настройка удаленного контроллера
Режим работы	Режим работы перед выключением питания
Заданная температура	Заданная температура перед выключением питания
Скорость вентилятора	Скорость вентилятора перед выключением питания

■ Настраиваемый диапазон задаваемой температуры

Режим работы	Диапазон заданных температур
Охлаждение/сушка	19 – 30 °C
Нагрев	17 – 28 °C
Авт.	19 – 28 °C
Вент.	Не задается

3.2. Выбор режима

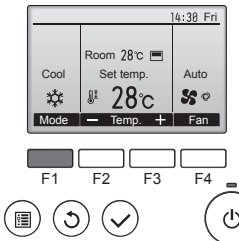

Нажмите кнопку [F1] для перехода между режимами работы в порядке “Cool” (Охлажд.), “Dry” (Сушка), “Fan” (Вент.), “Auto” (Авт.) и “Heat” (Нагрев). Выберите желаемый режим работы.

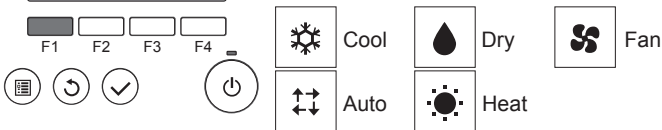

- Режимы работы, которые не доступны для подключенных моделей наружного прибора, не появятся на дисплее.

Мигающие значки режимов

Значок режима будет мигать, когда другие внутренние блоки в аналогичной группе кондиционирования (подключенной к одному наружному блоку) уже работают в другом режиме. В этом случае оставшиеся блоки в этой группе смогут работать только в этом режиме.

Работа в автоматическом режиме

- В соответствии с заданной температурой, работа в режиме охлаждения включается, если температура в помещении слишком высокая, а работа в режиме обогрева включается, если температура слишком низкая.
- При работе в автоматическом режиме, если температура в помещении изменится, и будет оставаться на 2,0 °C или больше выше заданной температуры в течение 15 минут, кондиционер переключается в режим охлаждения. Таким же образом, если температура в помещении будет оставаться на 2,0 °C или больше ниже заданной температуры в течение 15 минут, кондиционер переключается в режим обогрева.

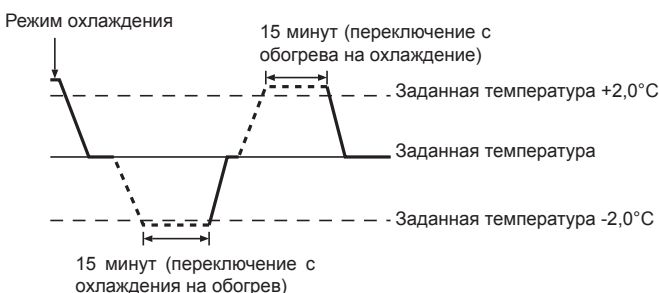

3.3. Настройка температуры

<“Cool” (Охлажд.), “Dry” (Сушка), “Heat” (Нагрев) и “Auto” (Авт.)>

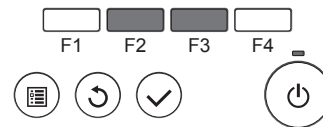
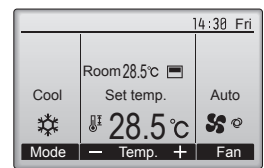
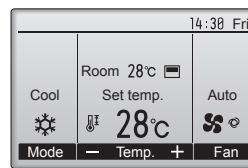

Пример дисплея (по Цельсию с шагом 0,5 градуса)

Нажмите кнопку [F2], чтобы уменьшить заданную температуру, а чтобы увеличить – нажмите кнопку [F3].

- Задаваемые диапазоны температур для различных режимов работы см. в таблице на стр. 151.
- Заданный температурных диапазон не может быть установлен для работы вентилятора.
- В зависимости от модели внутреннего блока и настройки режима экрана на пульте дистанционного управления, заданная температура будет отображаться по Цельсию, с шагом в 0,5 или 1 градус, или по Фаренгейту.

3. Эксплуатация

3.4. Настройка скорости вентилятора

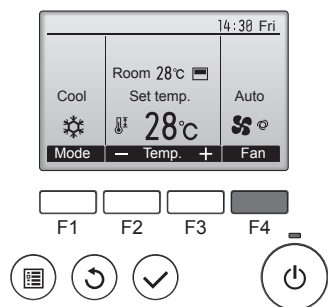

Нажмите кнопку [F4] для перехода между скоростями вентилятора в следующем порядке.

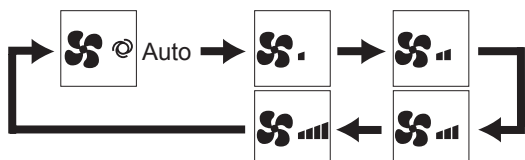

• Возможные скорости вентилятора зависят от моделей подключенных внутренних блоков.

Примечание:

- Число доступных скоростей вращения вентилятора зависит от типа подключенного устройства. Некоторые устройства не имеют возможности настройки параметра "Auto" (Авто).
- В следующих случаях действительная скорость вентилятора устройства будет отличаться от скорости, отображаемой на пульте дистанционного управления.
 1. Если дисплей используется в режиме "STAND BY" (ОЖИДАНИЕ) или "DEFROST" (ОТТАИВАНИЕ).
 2. Когда температура теплообменника низкая в режиме обогрева. (например, сразу же после начала работы в режиме обогрева)
 3. В режиме обогрева (HEAT), когда окружающая температура в помещении выше значений настроек температуры.
 4. Во время работы устройства в режиме сушки (DRY).

■ Автоматическая настройка скорости вентилятора (для беспроводного пульта дистанционного управления)

Настройки пульта дистанционного управления следует выполнять только в том случае, если автоматическая настройка скорости вентилятора не является настройкой по умолчанию.

Выполнять такую настройку для проводного пульта дистанционного управления, если параметр автоматической настройки скорости вентилятора используется по умолчанию, не надо.

1. Нажмите кнопку SET остроконечным предметом. Выполняйте операцию, когда дисплей пульта дистанционного управления выключен. **MODEL SELECT** мигает и номер модели высвечивается как ①.
2. Нажмите кнопку AUTO STOP ②. **5.11** мигает и настройка номера модели высвечивается как ③. (Настройка №01: без автоматической настройки скорости вентилятора)
3. Нажмите кнопки установки температуры, ④ ④ чтобы выбрать настройку №02. (Настройка №02: с автоматической настройкой скорости вентилятора) При неправильном выборе операции нажмите кнопку ON/OFF ⑤ (ВКЛ/ВЫКЛ) и вновь начните выполнение операции с пункта 2.
4. Нажмите кнопку SET остроконечным предметом. **MODEL SELECT** и номер модели высвечиваются в течение 3 секунд, а затем гаснут.

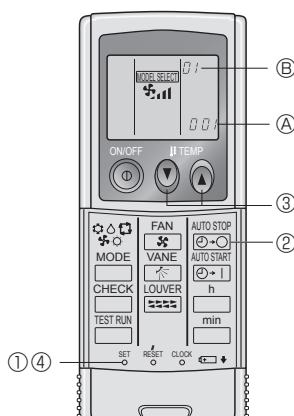

3.5. Настройка направления воздушного потока

3.5.1 Навигация по главному меню

<Доступ к главному меню>

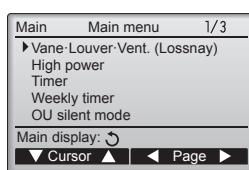

Нажмите кнопку [МЕНЮ].
Отобразится Главное меню.

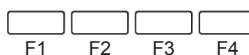

<Выбор элементов>

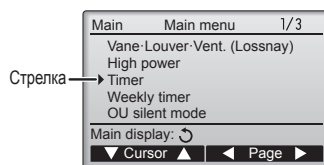

Нажмите [F1], чтобы переместить курсор вниз.
Нажмите [F2], чтобы переместить курсор вверх.



<Навигация по страницам>

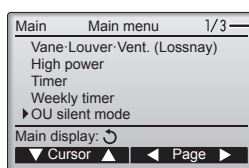

Страница

Нажмите [F3] для перехода к предыдущей странице.
Нажмите [F4] для перехода к следующей странице.



<Сохранение настроек>



Выберите нужный элемент и нажмите кнопку [ВЫБОР].

Отобразится окно для задания выбранного элемента.



<Выход из окна главного меню>

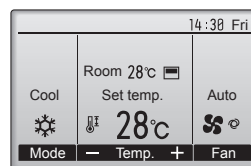

Нажмите кнопку [ВОЗВРАТ] для выхода из главного меню и возврата в Главное окно.



Если к кнопкам не прикасаются в течение 10 минут, экран автоматически вернется на отображение главного окна. Все настройки, которые не были сохранены, будут потеряны.

3. Эксплуатация

<Отображение неподдерживаемых функций>



Слева отобразится сообщение, если пользователь выбрал функцию, которая не поддерживается моделью соответствующего внутреннего блока.

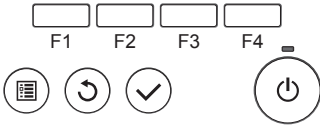

3.5.2 Угол-Вент. (Lossnay) <Доступ к меню>

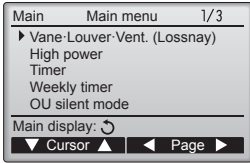

Выберите "Vane-Louver-Vent. (Lossnay)" (Угол-жалюзи-вент. (Lossnay)) из Главного меню (см. стр. 152), и нажмите кнопку [ВЫБОР].

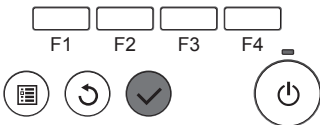

<Настройка угла дефлектора>

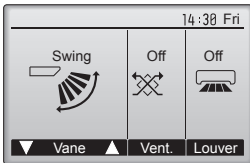

Нажмите кнопку [F1] или [F2] для последовательного выбора параметров настройки дефлектора: "Auto" (Авт.), "Step 1" (Уровень 1), "Step 2" (Уровень 2), "Step 3" (Уровень 3), "Step 4" (Уровень 4), "Step 5" (Уровень 5) и "Swing" (Ход).

Выберите желаемую настройку.

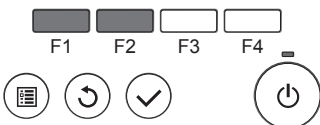
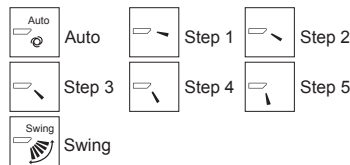

Выберите "Swing" (Ход) для автоматического перемещения дефлекторов вверх и вниз. При выборе настройки с "Step 1" (Уровень 1) по "Step 5" (Уровень 5) дефлектор будет оставаться неподвижным под выбранным углом.

- **[1h]** под значком настройки дефлектора. Этот значок будет отображаться, когда дефлектор установлен в положении от "Step 2" (Уровень 2) до "Step 5" (Уровень 5), а вентилятор работает на скоростях от "Mid 1" (Сред. 1) до "Low" (Низ.) в режиме охлаждения или сушки (в зависимости от модели). Значок исчезнет через час, а настройка дефлектора будет автоматически изменена.

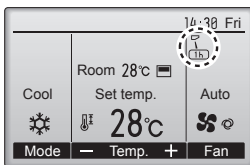

<Настройка вентилятора>

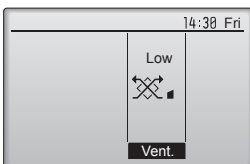

Нажмите кнопку [F3] для перехода между вариантами настройки вентиляции в следующем порядке: "Off" (Выкл.), "Low" (Низ.) и "High" (Выс.). * Настройка возможна только, когда подключен блок Lossnay.

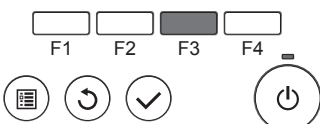

- Вентилятор на некоторых моделях внутренних блоков может блокироваться при использовании с некоторыми моделями блоков вентиляции.

<Возврат в главное меню>

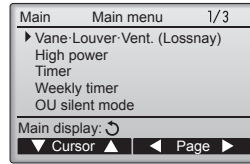

Нажмите кнопку [ВОЗВРАТ], чтобы вернуться в Главное меню.

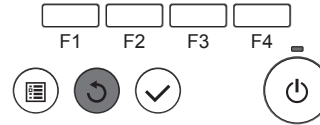

Примечание:

- В режиме качания индикация направления на экране не изменяется синхронно с изменением положения направляющих лопаток в устройстве.
- Доступные направления воздушного потока зависят от типа подключенного устройства.
- В следующих случаях действительное направление воздушного потока будет отличаться от направления, указанного индикатором.
 1. Если дисплей используется в режиме "STAND BY" (ОЖИДАНИЕ) или "DEFROST" (ОТТАИВАНИЕ).
 2. Сразу же после запуска режима обогрева (пока система ожидает активизации параметров изменения режима).
 3. В режиме обогрева, когда окружающая температура в помещении выше значений настроек температуры.

■ PCA-RP-NAQ

Поверните лопатку в нужное положение. (Угол положения лопатки можно изменять в пределах от 10° вверх до 45° вниз.)

- * Если в режиме охлаждения или осушения воздуха лопатка установлена в нижнее положение, возможно образование конденсата и его капание из выходного воздушного отверстия. В этом случае отрегулируйте направление воздушного потока.
- * Если охлажденный поток воздуха направлен прямо на плиту, кухонный стол или продукты и мешает приготовлению, измените направление воздушного потока.



<[Ручное управление] Изменение подачи воздуха вправо/влево>

* Кнопка управления жалюзи не может быть использована.

■ Модель PKA-RP-KA

- Остановите блок и с помощью рычага регулировки жалюзи выберите требуемое направление подачи воздуха.
- * В режимах охлаждения или сушки не включайте подачу воздуха внутрь, поскольку это может вызвать конденсацию влаги и образованию капель.

⚠ Осторожно:

Во избежание падений при работе с блоком занимайте устойчивое положение.

3.6. Вентиляция

Для комбинации LOSSNAY

■ Доступны следующие 2 режима работы.

- Работа вентилятора совместно с внутренним прибором.
- Работа вентилятора в независимом режиме.

Примечание: (Для беспроводного пульта дистанционного управления)

- Режим работы вентилятора в независимом режиме недоступен.
- Индикация на пульте дистанционного управления не производится.

4. Таймер

4.1. для проводные пульты дистанционного управления

- Функции таймера зависят от конкретного пульта дистанционного управления.
- Описание работы пульта дистанционного управления см. в соответствующем руководстве по использованию, прилагаемом к каждому пульту дистанционного управления.

5. Работа пульта дистанционного управления в аварийном режиме

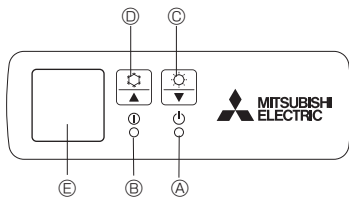

Fig. 5-1

(Для PKA-RP-HAL)

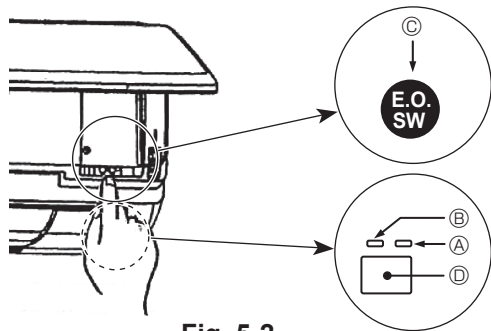

Fig. 5-2

Если пульт дистанционного управления использовать нельзя
Если батарейки пульта дистанционного управления разрядились или в нем имеется неисправность, аварийный режим можно включить с помощью аварийных кнопок на решетке.

[Fig. 5-1]

- Ⓐ Лампа DEFROST/STAND BY (РАЗМОРАЖИВАНИЕ/ОЖИДАНИЕ)
- Ⓑ Лампа работы
- Ⓒ Переключатель аварийной работы (обогрев)
- Ⓓ Переключатель аварийной работы (охлаждение)
- Ⓔ Приемник

Начало работы

- Чтобы включить режим охлаждения, нажмите и удерживайте кнопку Ⓒ более 2 секунд.
- Чтобы включить режим обогрева, нажмите и удерживайте кнопку Ⓓ более 2 секунд.

Останов работы

- Для останова работы нажмите кнопку Ⓒ или кнопку Ⓓ более 2 секунд.

[Fig. 5-2]

- Ⓐ Лампа DEFROST/STAND BY (РАЗМОРАЖИВАНИЕ/ОЖИДАНИЕ) (ОРАНЖЕВЫЙ)
- Ⓑ Лампа работы (ЗЕЛЕНЫЙ)
- Ⓒ Переключатель аварийной работы (обогрев/охлаждение)
- Ⓓ Приемник

- Каждое нажатие кнопки аварийного останова приводит к переключению рабочего режима.
- Проверьте "COOL/HEAT" на мониторе операционного дисплея. (После использования кнопки дисплей становится на 5 секунд оранжевым.)

[Комбинированные модели для охлаждения и отопления]



[Модели только с режимом охлаждения]

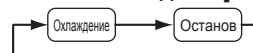

Дисплей операционного монитора

	ЗЕЛЕНЫЙ	ОРАНЖЕВЫЙ	
STOP	○	○	После использования кнопки как показано слева дисплей становится на 5 секунд оранжевым, а затем возвращается в нормальный режим работы.
COOL	●	○	
HEAT	●	●	

○ : Выключение ● : Подсветка

Примечание:

- Подробности аварийного режима приводятся ниже.

Рабочий режим	Режим охлаждения	Режим отопления
Настройка температуры	24°C	24°C
Скорость вентилятора	Высокая	Высокая
Направление воздушного потока	Горизонтальное	Вниз 4 (5)

6. Уход и чистка

■ Информация о фильтре

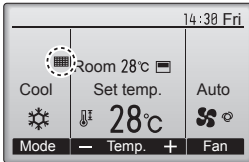

Этот значок будет отображаться в главном окне в режиме “полный”, когда наступит время очистить фильтры.

Промойте, очистите или замените фильтры при появлении этого символа.

См. техническую документацию для внутреннего блока.

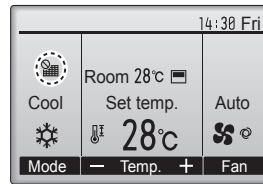

Когда этот значок отобразится в главном окне, которое настроено на отображение в режиме “полный”, то система находится под централизованным управлением и значок фильтра не может быть сброшен.

Если подключены два или больше внутренних блока, время очистки фильтра для каждого блока может быть разным, в зависимости от типа фильтра. Значок будет отображаться, когда необходимо выполнить очистку фильтра главного блока.

После сброса значка фильтра совокупное время работы всех блоков будет сброшено. Значок будет появляться через некоторое время работы, которое рассчитано исходя из предположения, что внутренний блок установлен в пространстве с обычным качеством воздуха. В зависимости от качества воздуха фильтр может потребовать более частую очистку.

Совокупное время, через которое фильтру требуется очистка, зависит от модели. Эта индикация недоступна в беспроводных пультах дистанционного управления.

► Чистка фильтров

- Проводите чистку фильтров с использованием пылесоса. При отсутствии пылесоса, легким постукиванием фильтра о твердый предмет стряхните с него грязь или пыль.
- Если фильтры сильно загрязнены, промойте их в теплой воде. Тщательно смойте остатки моющего средства и полностью просушите фильтры перед их обратной установкой в прибор.

⚠ Осторожно:

- Не сушите фильтры под прямыми солнечными лучами или с использованием источника отопления, такого как электрообогреватель: это может привести к деформации фильтров.
- Не промывайте фильтры в горячей воде (выше 50°C), так как это может привести к их деформации.
- Не забывайте устанавливать фильтры на место. Эксплуатация прибора без фильтров воздуха может привести к его поломке.

⚠ Осторожно:

- Прежде чем начать чистку, остановите работу прибора и отключите подачу электропитания.
- Внутренние приборы оборудованы фильтрами для удаления пыли из засасываемого воздуха. Прочищайте фильтры с помощью методов, обозначенных на рисунках ниже.

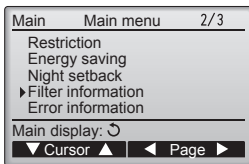

Выберите “Filter information” (Информация о фильтре) из Главного меню (см. стр. 152), и нажмите кнопку [ВЫБОР].

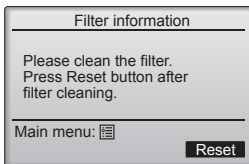
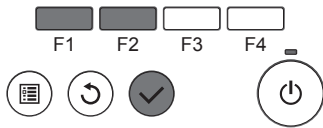

Для сброса символа фильтра нажмите кнопку [F4]. Сведения по очистке фильтра см. в технической документации к внутреннему блоку.

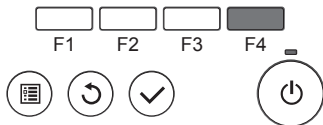

Выберите “OK” (OK) с помощью кнопки [F4].

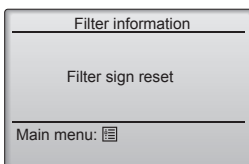
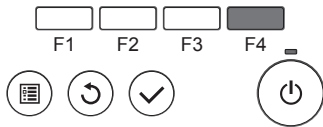

Откроется окно с запросом подтверждения.

Навигация по экранам

- Для возврата в Главное менюкнопка [МЕНЮ]
- Для возврата к предыдущему экранукнопка [ВОЗВРАТ]

6. Уход и чистка

■ PKA-RP-HAL

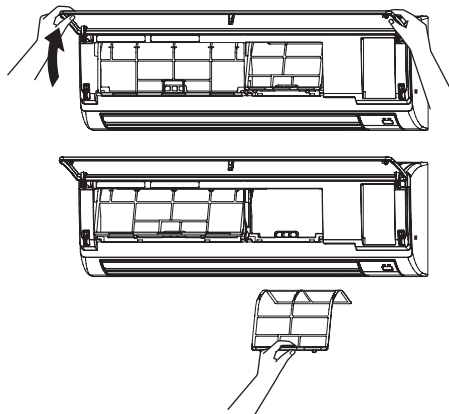

- ① Потяните оба нижние угла воздухозаборной решетки, чтобы открыть ее, затем поднимите фильтр.

■ PCA-RP-KAQ

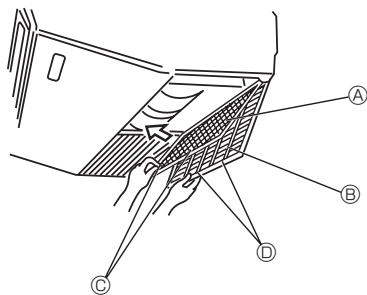

- ① Откройте воздухозаборную решетку.
 ② Удерживайте рукоятку фильтра, затем потяните его вверх в направлении стрелки. При установке фильтра после чистки убедитесь, что он вставлен достаточно глубоко - до стопора.
 А Фильтр Б Воздухозаборная решетка В Рукоятка Д Стопор

■ PCA-RP-HAQ

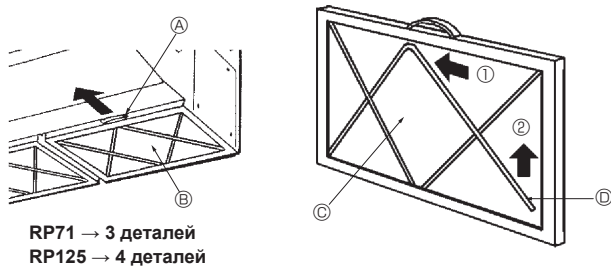

► Очистка масляного фильтра (серии PCA-RP-HAQ)

1) Снятие масляного фильтра

- ① Снимите фильтр, сдвинув его в направлении стрелки.

2) Замена фильтрующего элемента

- ① Снимите масляный фильтр, сдвинув его в направлении стрелки.
 ② Снимите два металлических штуцера для фильтрующего элемента в соответствии со следующей процедурой. Согните металлические штуцеры по направлению к стороне ① (внутри), затем сдвиньте их в направлении ② для снятия.
 ③ Замените фильтрующий элемент (одноразовый).
 Дополнительные детали: PAC-SG38KF (12 деталей)

Примечание:

Крепко установите фильтрующий элемент в корпусе.

- ④ Установите штуцеры для фильтрующего элемента в исходное положение.
 ⑤ Поверните сторону, на которой установлены металлические штуцеры масляного фильтра, вниз, и установите фильтр в блок.
 А Рукоятка В Масляный фильтр
 С Фильтрующий элемент Д Металлический штуцер для фильтрующего элемента

3) Очистка корпуса масляного фильтра

Необходимые инструменты

- Защитные средства, такие, как резиновая перчатка
- Жесткая или простая щетка

Примечание:

Не пользуйтесь металлической жесткой или обычной щеткой, так как имеется вероятность повреждения алюминиевых материалов.

- Бытовое нейтральное моющее средство или слабощелочное моющее средство (для мойки тарелок или одежды)

Примечание:

Если для очистки используется слабощелочное моющее средство, детали, сделанные из алюминия, могут обесцветиться.

Примечание:

Перед очисткой масляного фильтра убедитесь в том, что фильтр вынут.

- ① Если фильтр не слишком грязный. (Если фильтр очищается один раз в неделю (один раз через 100 часов работы).)

Промойте фильтр водой и вышеуказанным моющим средством, используя жесткую или простую щетку и т.д. (Более эффективно промыть фильтр теплой водой.)

- ② Если фильтр очень грязный.

Добавьте вышеуказанное моющее средство (его концентрация должна составлять примерно 1/10 неразбавленного раствора) в воду с температурой 50 °C или меньше и вымочите в течение 1 часа или больше перед промывкой.

⚠ Предупреждение:

Чтобы не обжечь руки, начинайте промывку фильтра после того, как горячая вода остынет.

Очистка внутреннего прибора

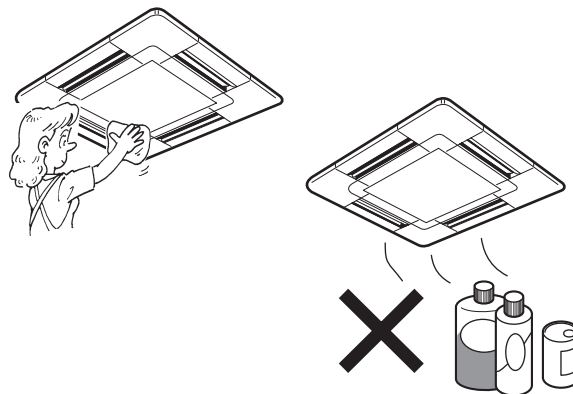

- Протрите внутреннюю часть прибора чистой, сухой, мягкой тканью.
- Очистите какие-либо пятна или следы пальцев с помощью нейтрального бытового моющего средства (такого, как жидкость для мытья посуды или стиральный порошок).

⚠ Осторожно:

Никогда не пользуйтесь бензином, бензолом, растворителем, полировальным порошком или другим типом агрессивного моющего средства, так как эти вещества могут повредить корпус прибора.

7. Исправление неполадок

Возникла проблема?	Вот решение. (Прибор работает нормально.)
Кондиционер не обеспечивает должный обогрев или охлаждение.	<ul style="list-style-type: none"> ■ Очистите фильтр. (При загрязнении или закупорке фильтра поток воздуха уменьшается.) ■ Проверьте регулировку температуры и отрегулируйте заданную температуру. ■ Убедитесь, что вокруг наружного прибора достаточно места. Не заблокирован ли выпуск или выпуск воздуха? ■ Не оставлена ли открытой дверь или окно?
При начале работы в режиме обогрева теплый воздух из внутреннего прибора поступает через некоторое время.	<ul style="list-style-type: none"> ■ Теплый воздух не поступает до тех пор, пока внутренний прибор не прогреется до достаточной степени.
В режиме обогрева кондиционер останавливается до достижения заданной температуры в помещении.	<ul style="list-style-type: none"> ■ Если температура наружного воздуха низка, а влажность высокая, на наружном приборе может образоваться изморось. Если это произойдет, наружный прибор работает в режиме размораживания. Обычная работа должна возобновиться примерно через 10 минут.
Направление потока воздуха изменяется при работе или направление потока воздуха нельзя задать.	<ul style="list-style-type: none"> ■ В режиме охлаждения лопасти автоматически перемещаются в горизонтальное (вниз) положение после 1 часа, если выбрано направление потока воздуха вниз (горизонтально). Это необходимо для предотвращения образования воды и падения капели с лопаток. ■ В режиме обогрева лопасти автоматически перемещаются в направление горизонтального потока воздуха, когда температура потока воздуха низкая, или в режиме размораживания.
При изменении направления воздушного потока, лопасти всегда двигаются вверх и вниз, проходя через заданное положение, перед тем, как полностью остановиться в положении.	<ul style="list-style-type: none"> ■ При изменении направления воздушного потока лопасти перемещаются в заданное положение после определения базового положения.
Слышен звук текущей воды или время от времени шипящий звук.	<ul style="list-style-type: none"> ■ Эти звуки могут быть слышны, когда в кондиционере течет хладагент, или при изменении потока хладагента.
Слышен треск или скрип.	<ul style="list-style-type: none"> ■ Эти звуки могут быть слышны при трении деталей друг о друга по причине расширения и сжатия из-за изменений температуры.
В помещении неприятный запах.	<ul style="list-style-type: none"> ■ Внутренний прибор всасывает воздух с газами, исходящими из стен, ковровых настилов, мебели, а также запахи одежды, затем выдувает этот воздух обратно в помещение.
Из внутреннего прибора выходит белая дымка или пар.	<ul style="list-style-type: none"> ■ Если температура в помещении и влажность высокие, такое явление может наблюдаться при начале работы. ■ В режиме размораживания может подаваться холодный воздушный поток, который может казаться дымкой.
Из наружного прибора выходит вода или пар.	<ul style="list-style-type: none"> ■ В режиме охлаждения вода может образовываться и капать с холодных труб и стыков. ■ В режиме обогрева вода может образовываться и капать с теплообменника. ■ В режиме размораживания вода на теплообменнике испаряется, и может появиться водяной пар.
На дисплее пульта дистанционного управления отображается "⊕".	<ul style="list-style-type: none"> ■ При центральном управлении на пульте дистанционного управления появляется "⊕", и запустить или остановить работу кондиционера с пульта дистанционного управления нельзя.
При перезапуске кондиционера вскоре после его останова он не работает, несмотря на нажатие кнопки ON/OFF (ВКЛ/ВЫКЛ).	<ul style="list-style-type: none"> ■ Подождите примерно три минуты. (Работа остановилась для защиты кондиционера.)
Кондиционер работает без нажатия кнопки ON/OFF (ВКЛ/ВЫКЛ).	<ul style="list-style-type: none"> ■ Не установлен ли таймер включения? Нажмите кнопку ON/OFF (ВКЛ/ВЫКЛ) для останова работы. ■ Не подключен ли кондиционер к центральному пульту дистанционного управления? Проконсультируйтесь с людьми, управляющими кондиционером. ■ Не отображается ли "⊕" на дисплее пульта дистанционного управления? Проконсультируйтесь с людьми, управляющими кондиционером. ■ Не задана ли функция автоматического восстановления после сбоя электропитания? Нажмите кнопку ON/OFF (ВКЛ/ВЫКЛ) для останова работы.
Кондиционер останавливается без нажатия кнопки ON/OFF (ВКЛ/ВЫКЛ).	<ul style="list-style-type: none"> ■ Не установлен ли таймер отключения? Нажмите кнопку ON/OFF (ВКЛ/ВЫКЛ) для перезапуска работы. ■ Не подключен ли кондиционер к центральному пульту дистанционного управления? Проконсультируйтесь с людьми, управляющими кондиционером. ■ Не отображается ли "⊕" на дисплее пульта дистанционного управления? Проконсультируйтесь с людьми, управляющими кондиционером.
Невозможно задать работу по таймеру с пульта дистанционного управления.	<ul style="list-style-type: none"> ■ Действительны ли настройки таймера? Если таймер можно задать, на дисплее пульта дистанционного управления отображается,  или .
На дисплее пульта дистанционного управления отображается сообщение "PLEASE WAIT" (ПОЖАЛУЙСТА, ПОДОЖДИТЕ).	<ul style="list-style-type: none"> ■ Осуществляются первоначальные настройки. Подождите примерно 3 минуты.
На дисплее пульта дистанционного управления отображается код ошибки.	<ul style="list-style-type: none"> ■ Включились защитные устройства для защиты кондиционера. ■ Не пытайтесь отремонтировать данное оборудование самостоятельно. Немедленно отключите питание и обратитесь к своему поставщику. Обязательно сообщите поставщику наименование модели и информацию, которая появилась на дисплее пульта дистанционного управления.

7. Исправление неполадок

Возникла проблема?	Вот решение. (Прибор работает нормально.)												
Слышен звук дренажа воды или вращения двигателя.	<ul style="list-style-type: none"> ■ При останове режима охлаждения дренажный насос включается, затем останавливается. Подождите примерно 3 минуты. 												
Уровень шума превышает уровень, указанный в технических характеристиках.	<ul style="list-style-type: none"> ■ Уровень шума работающего кондиционера зависит от акустики конкретного помещения (см. таблицу ниже). Он может быть выше, чем указано в спецификации, поскольку тестовый замер проводился в безэховом помещении. <table border="1"> <thead> <tr> <th></th> <th>Помещения с высоким уровнем поглощения шума</th> <th>Обычные помещения</th> <th>Помещения с низким уровнем поглощения шума</th> </tr> </thead> <tbody> <tr> <td>Примеры местоположения</td> <td>Студия радиовещания, музыкальная студия и т.д.</td> <td>Приемная, вестибюль гостиницы и т.д.</td> <td>Офис, гостиничный номер</td> </tr> <tr> <td>Уровни шума</td> <td>3 - 7 дБ</td> <td>6 - 10 дБ</td> <td>9 - 13 дБ</td> </tr> </tbody> </table>		Помещения с высоким уровнем поглощения шума	Обычные помещения	Помещения с низким уровнем поглощения шума	Примеры местоположения	Студия радиовещания, музыкальная студия и т.д.	Приемная, вестибюль гостиницы и т.д.	Офис, гостиничный номер	Уровни шума	3 - 7 дБ	6 - 10 дБ	9 - 13 дБ
	Помещения с высоким уровнем поглощения шума	Обычные помещения	Помещения с низким уровнем поглощения шума										
Примеры местоположения	Студия радиовещания, музыкальная студия и т.д.	Приемная, вестибюль гостиницы и т.д.	Офис, гостиничный номер										
Уровни шума	3 - 7 дБ	6 - 10 дБ	9 - 13 дБ										
На пульте дистанционного управления ничего не отображается, дисплей тусклый, или внутренний прибор получает сигналы, если только пульт дистанционного управления находится близко.	<ul style="list-style-type: none"> ■ Батарейки разряжены. Замените батарейки и нажмите кнопку Reset (Сброс). ■ Если после замены батареек ничего не появляется, убедитесь, что батарейки вставлены с соблюдением полярности (+, -). 												
Лампа работы около приемника пульта дистанционного управления на внутреннем приборе мигает.	<ul style="list-style-type: none"> ■ Включилась функция самодиагностики для защиты кондиционера. ■ Не пытайтесь отремонтировать данное оборудование самостоятельно. Немедленно отключите питание и обратитесь к своему поставщику. Обязательно сообщите поставщику наименование модели. 												

8. Технические характеристики

<Обогрев/Охлаждение>

Модель	PKA-RP35NAL	PKA-RP50NAL
Электропитание (Напряжение <В>/Частота <Гц>)	~/N 230/50	
Номинальная потребляемая мощность (Только внутренний прибор) <кВт>	0,04/0,03	0,04/0,03
Номинальный ток (Только внутренний прибор) <А>	0,40/0,30	0,40/0,30
ОБОГРЕВАТЕЛЬ <кВт>	-	-
Габариты (Высота) <мм>	295	
Габариты (Ширина) <мм>	898	
Габариты (Глубина) <мм>	249	
Скорость движения воздушного потока в вентиляторе (Низкая-Средняя-Высокая) <м³/мин>	9-10,5-12	
Уровень шума (Низкая-Средняя 2-Средняя 1-Высокая) <дБ>	36-40-43	
Масса Нетто <кг>	13	

Модель	PCA-RP35KAQ	PCA-RP50KAQ	PCA-RP60KAQ	PCA-RP71KAQ	PCA-RP100KAQ	PCA-RP125KAQ	PCA-RP140KAQ
Электропитание (Напряжение <В>/Частота <Гц>)	~/N 230/50						
Номинальная потребляемая мощность (Только внутренний прибор) <кВт>	0,04/0,04	0,05/0,05	0,06/0,06	0,06/0,06	0,09/0,09	0,11/0,11	0,14/0,14
Номинальный ток (Только внутренний прибор) <А>	0,29/0,27	0,37/0,37	0,39/0,39	0,42/0,42	0,65/0,65	0,76/0,76	0,90/0,90
ОБОГРЕВАТЕЛЬ <кВт>	-	-	-	-	-	-	-
Габариты (Высота) <мм>	230						
Габариты (Ширина) <мм>	960	1280		1600			
Габариты (Глубина) <мм>	680						
Скорость движения воздушного потока в вентиляторе (Низкая-Средняя 2-Средняя 1-Высокая) <м³/мин>	10-11-12-14	10-11-13-15	15-16-17-19	16-17-18-20	22-24-26-28	23-25-27-29	24-26-29-32
Уровень шума (Низкая-Средняя 2-Средняя 1-Высокая) <дБ>	31-33-36-39	32-34-37-40	33-35-37-40	35-37-39-41	37-39-41-43	39-41-43-45	41-43-45-48
Масса Нетто <кг>	24	25	32		36	38	39

Модель	PCA-RP71NAQ	PCA-RP125NAQ
Электропитание (Напряжение <В>/Частота <Гц>)	~/N 230/50	
Номинальная потребляемая мощность (Только внутренний прибор) <кВт>	0,09/0,09	0,26/0,26
Номинальный ток (Только внутренний прибор) <А>	0,43/0,43	1,19/1,19
ОБОГРЕВАТЕЛЬ <кВт>	-	-
Габариты (Высота) <мм>	280	
Габариты (Ширина) <мм>	1136	1520
Габариты (Глубина) <мм>	650	
Скорость движения воздушного потока в вентиляторе (Низкая-Высокая) <м³/мин>	17-19	30-38
Уровень шума (Низкая-Высокая) <дБ>	34-38	44-50
Масса Нетто <кг>	41	56

This product is designed and intended for use in the residential,
commercial and light-industrial environment.

Importer:

Mitsubishi Electric Europe B.V.
Capronilaan 46, 1119 NS, Schiphol Rijk, The Netherlands

French Branch
25, Boulevard des Bouvets, 92741 Nanterre Cedex, France

German Branch
Mitsubishi-Electric-Platz 1, 40882 Ratingen, Germany

Belgian Branch
Autobaan 2, 8210 Loppem, Belgium

Irish Branch
Westgate Business Park, Ballymount, Dublin 24, Ireland

Italian Branch
Centro Direzionale Colleoni, Palazzo Sirio-Ingresso 1 Viale Colleoni 7, 20864 Agrate Brianza
(MB), Italy

Norwegian Branch
Gneisveien 2D, 1914 Ytre Enebakk, Norway

Portuguese Branch
Avda. do Forte, 10, 2799-514, Carnaxide, Lisbon, Portugal

Spanish Branch
Carretera de Rubi 76-80 - Apdo. 420 08173 Sant Cugat del Valles (Barcelona), Spain

Scandinavian Branch
Hammarbacken 14, P.O. Box 750 SE-19127, Sollentuna, Sweden

UK Branch
Travellers Lane, Hatfield, Herts., AL10 8XB, England, U.K.

Polish Branch
Krakowska 50, PL-32-083 Balice, Poland

MITSUBISHI ELECTRIC TURKEY ELEKTRİK ÜRÜNLERİ A.Ş.
Şerifali Mah. Kale Sok. No: 41 34775 Ümraniye, İstanbul / Turkey

MITSUBISHI ELECTRIC (RUSSIA) LLC
52, bld.1 Kosmodamianskaya Nab. 115054, Moscow, Russia

Please be sure to put the contact address/telephone number on
this manual before handing it to the customer.