

Hisense

ИНСТРУКЦИЯ ПО ЭКСПЛУАТАЦИИ



ПОЛУПРОМЫШЛЕННЫЕ СПЛИТ-СИСТЕМЫ

ON/OFF

CE EAC

Содержание

Назначение прибора	2
Правила безопасности	2
Схема прибора и его составных частей	4
Описание дисплея внутреннего блока.....	7
Комплектация	8
Описание пульта ДУ	9
Беспроводной пульт управления	9
Проводной пульт управления.....	16
Уход и техническое обслуживание	21
Обслуживание канальной сплит-системы	21
Обслуживание кассетной сплит-системы	21
Обслуживание напольно-потолочной сплит-системы.....	22
Обслуживание колонной сплит-системы.....	26
Устранение неполадок	27
Условия и особенности эксплуатации.....	28
Сертификация.....	28
Технические характеристики	29
Транспортировка и хранение.....	33
Утилизация	33

<i>Модели внутренних блоков</i>	AUD-12HX4SNL	AUD-18HX4SNL1	AUD-24HX4SLH1	AUD-36HX4SHH1	AUD-48HX4SHH	AUD-60HX4SHH
	AUC-12HR4SAA	AUC-18HR4SAA1	AUC-24HR4SJA	AUC-36HR4SKA	AUC-48HR4SKA	AUC-60HR4SKA
		AUV-18HR4SA1	AUV-24HR4SA1	AUV-36HR4SB1	AUV-48HR4SC	AUV-60HR4SC
			AUF-24ER4SCPA		AUF-48ER6SM	AUF-60ER6SM
<i>Модели наружных блоков</i>	AUW-12H4SV	AUW-18H4SS	AUW-24H4SF	AUW-36H6SD	AUW-48H6SE1	AUW-60H6SP1
			AUW-24H4SB			

Производитель оставляет за собой право вносить изменения в конструкцию и технические характеристики без дополнительного уведомления. В тексте и цифровых инструкциях могут быть допущены опечатки.

Назначение прибора

Канальный / кассетный / напольно-потолочный / колонный кондиционер HISENSE, состоящий из внутреннего и наружного блока (сплит-система), предназначен для поддержания требуемой температуры воздуха в общественных и административных помещениях. Кондиционер осуществляет охлаждение, нагрев, осушение и очистку воздуха в помещении.

Правила безопасности

- Перед началом эксплуатации необходимо внимательно изучить данное Руководство по эксплуатации и строго следовать всем инструкциям, которые в нем приведены.
- Монтаж кондиционера должен осуществляться только квалифицированным специалистом с соблюдением всех требований, указанных в «Руководстве по монтажу полупромышленных систем Hisense».
- Необходимо обеспечить свободное пространство в зоне воздухозабора и воздухоотдачи внутреннего и наружного блока. Перекрытие зон воздухозабора или воздухоотдачи может привести к падению производительности кондиционера, к его перегреву и выходу из строя.
- Необходимо отключать питание кондиционера перед техническим обслуживанием.
- Ремонт кондиционера должен осуществляться только квалифицированным персоналом авторизованного сервисного центра.
- Не допускается размещение рядом с блоком распылителей и горючих смесей.
- Не допускается отключение питания блока при помощи автоматического выключателя при включенном приборе. Это может привести к пожару.

Важно!

Изготовитель и предприятие-изготовитель снимают с себя любую ответственность за возможный вред, прямо или косвенно нанесенный данным прибором людям, животным, имуществу в случае, если это произошло в результате несоблюдения

правил и условий эксплуатации, установки прибора, умышленных или неосторожных действий потребителя и/или третьих лиц, а также в случае ситуаций, вызванных природными и/или антропогенными форс-мажорными явлениями.

Условные обозначения, используемые в данной инструкции



Не делайте этого



Необходимо заземление



Предупреждение! Неправильное использование может стать причиной серьезных повреждений, таких как смерть или травма.



Будьте внимательны в данной ситуации

Правила безопасности



Установка кондиционера должна осуществляться только квалифицированным специалистом

















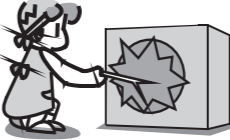

 <p>Параметры электропитания должны строго соответствовать параметрам электропитания, указанным в данном руководстве в разделе Технические характеристики.</p>	  <p>Надежно подсоедините шнур источника питания во избежание поражения электрическим током.</p>	  <p>Не допускается отключение питания блока при помощи автоматического выключения из розетки при включенном приборе. Это может привести к пожару.</p>
  <p>Не допускается пережимание шнура кабеля питания, т.к. это может привести к его повреждению и, как следствие, поражению электрическим током.</p>	  <p>Не допускается попадание инородных предметов в наружный блок.</p>	 <p>Долговременное нахождение под потоком холодного воздуха вредно для Вашего здоровья. Отрегулируйте подачу воздуха таким образом, чтобы не находиться постоянно под его воздействием.</p>
  <p>При возникновении ошибки в процессе работы прибора отключите прибор при помощи пульта управления.</p>	  <p>Ремонт кондиционера должен осуществляться только квалифицированным персоналом авторизованного сервисного центра.</p>	 <p>Не допускается размещение рядом с блоком распылителей и горючих смесей.</p>
  <p>Не допускается нажатие кнопок управления влажными руками.</p>	  <p>Не допускается размещение посторонних предметов на наружном блоке.</p>	  <p>Кондиционер должен быть заземлен.</p>

Схема прибора и его составных частей

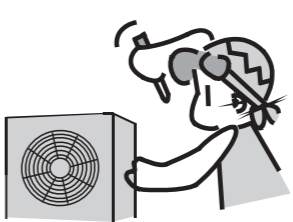
Сплит-системы канального типа

AUD-12HX4SNL, AUD-18HX4SNL1, AUD-24HX4SLH1, AUD-36HX4SHH1, AUD-48HX4SHH,
AUD-60HX4SHH

Внутренний блок (типоразмер 12/18/24/36)

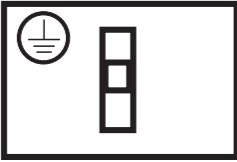
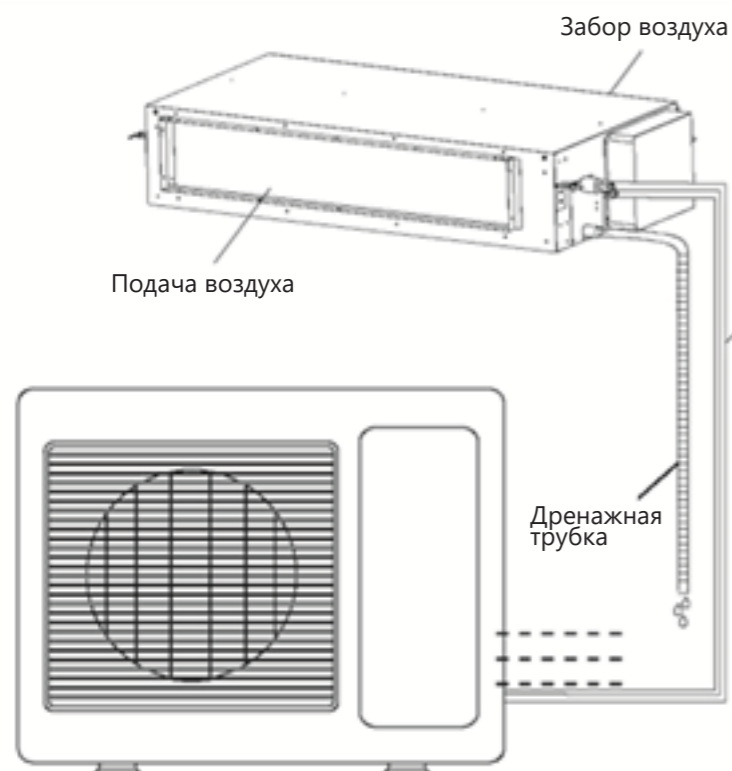

Внутренний блок (типоразмер 48, 60)

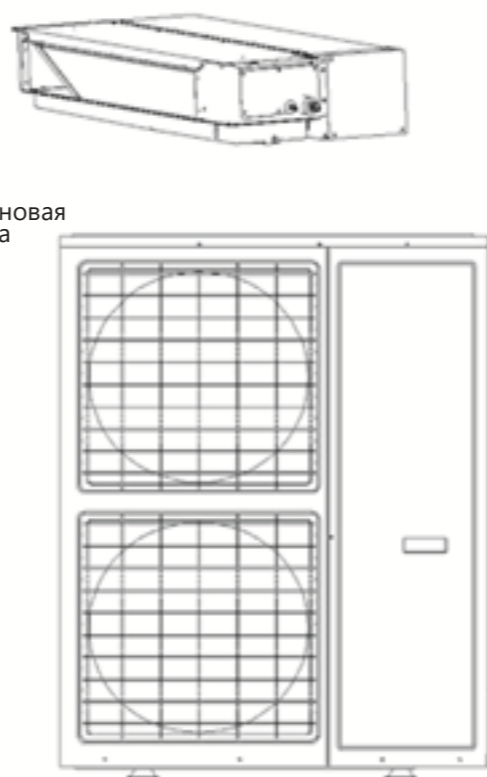

Наружный блок (типоразмер 12/18/24/36)

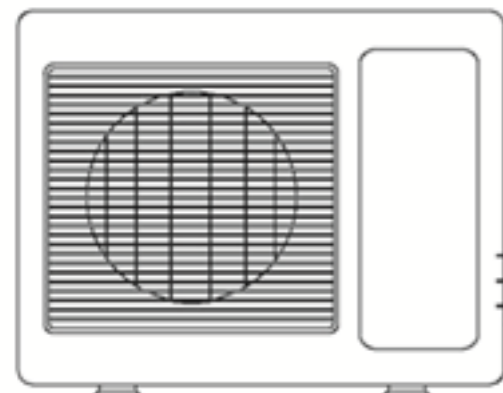

Наружный блок (типоразмер 48, 60)

Примечание: изображение прибора на схемах может отличаться от реального.

Схема прибора и его составных частей

Сплит-системы кассетного типа

AUC-12HR4SAA, AUC-18HR4SAA1, AUC-24HR4SJA, AUC-36HR4SKA, AUC-48HR4SKA,
AUC-60HR4SKA

Внутренний блок (типоразмер 12/18)

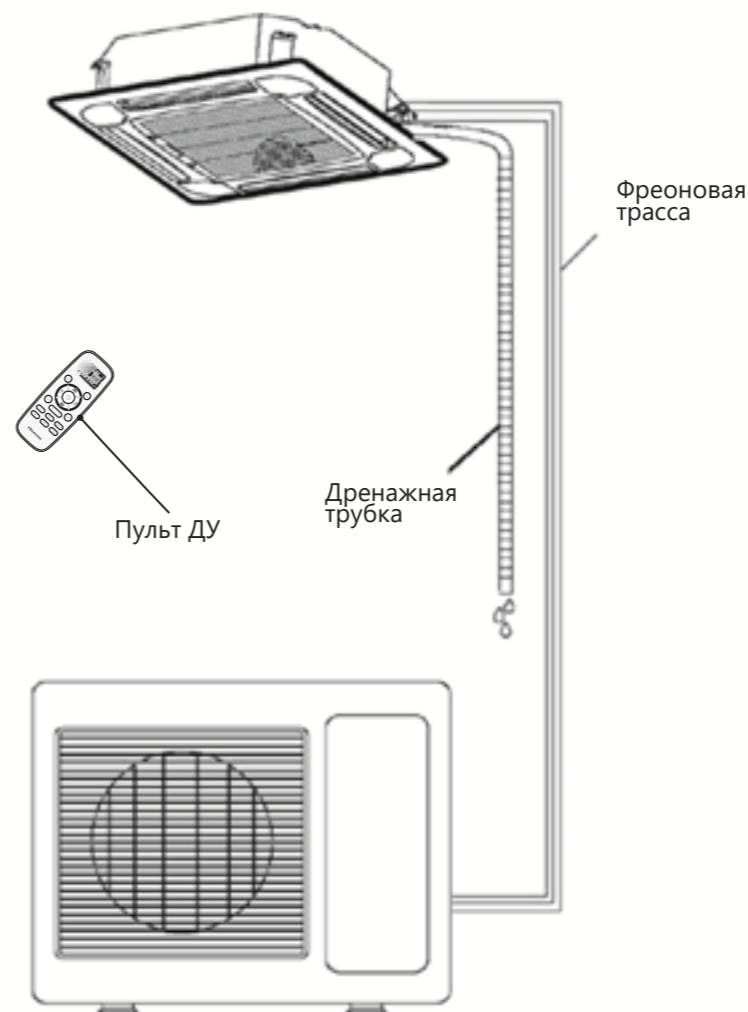

Наружный блок (типоразмер 12/18/24/36)

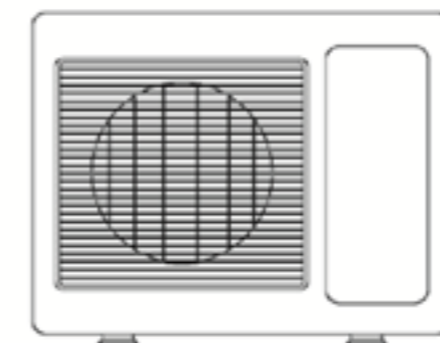

Внутренний блок (типоразмер 24/36/48/60)

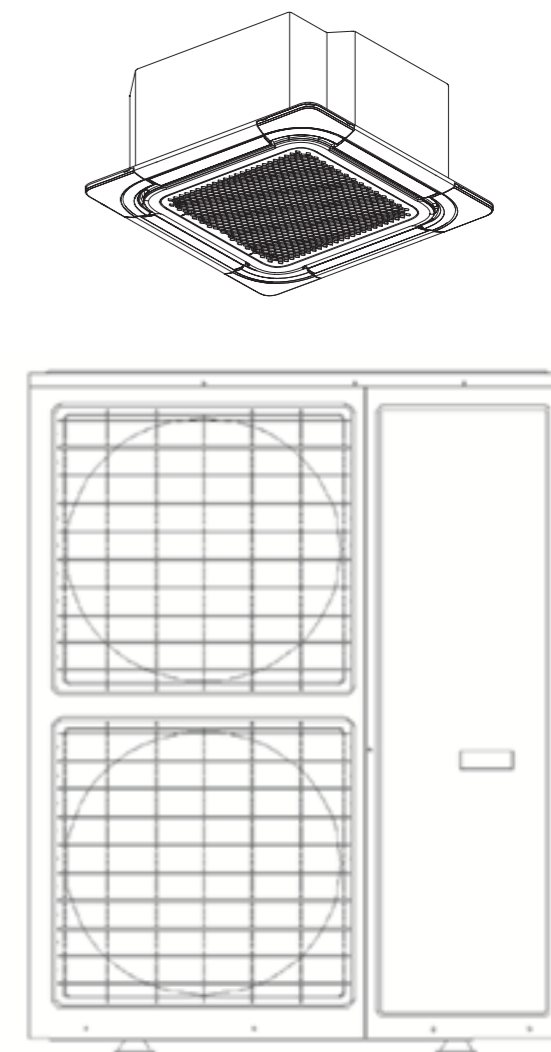

Наружный блок (типоразмер 48/60)

Примечание: изображение прибора на схемах может отличаться от реального.

Схема прибора и его составных частей

Сплит-системы напольно-потолочного типа

AUV-18HR4SA1, AUV-24HR4SA1, AUV-36HR4SB1, AUV-48HR4SC, AUV-60HR4SC

Внутренний блок

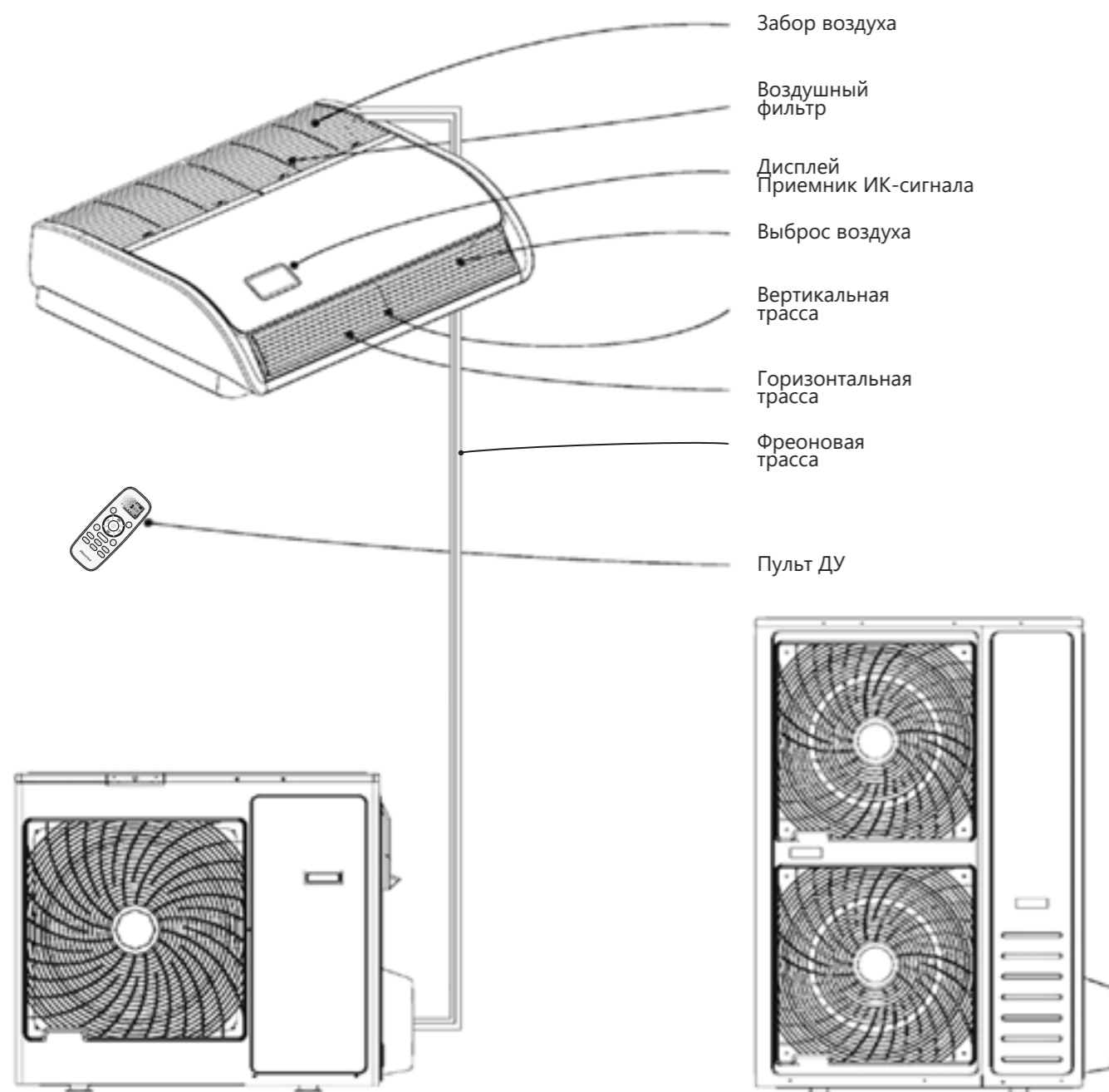

Наружный блок (типоразмер 18/24/36)

Наружный блок (типоразмер 48/60)

Примечание: изображение прибора на схемах может отличаться от реального.

Описание дисплея внутреннего блока

Для кассетных сплит-систем

Модель AUC-12HR4SAA, AUC-18HR4SAA1

- 1 ИК-приемник сигнала: предназначен для приема сигнала от ИК-пульта.
- 2 Индикатор работы блока: при работе блока горит. Отключается в режиме SLEEP.
- 3 Индикатор работы таймера: загорается при активации работы по таймеру. (Цвет – зеленый)
- 4 Индикатор загрязнения фильтра: загорается, когда необходимо осуществить очистку или замену воздушного фильтра. (Цвет — желтый)
- 5 Кнопка аварийного включения/выключения блока без пульта ДУ. Сброс индикации загрязнения фильтра.

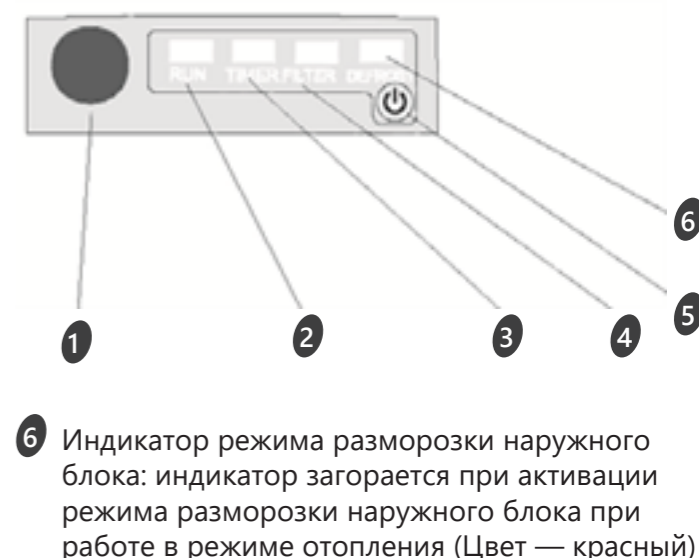

Модели AUC-24HR4SJA, AUC-36HR4SKA, AUC-48HR4SKA, AUC-60HR4SKA

- 1 Индикатор температуры: Отображает заданную в помещении температуру или отображает код ошибки при возникновении неисправности.
- 2 Значок °C: Загорается при запуске кондиционера и перестает гореть при его выключении.
- 3 Wi-Fi: Загорается при подключении Wi-Fi. Перестает светиться при отключении Wi-Fi. Мигание значка обозначает наличие проблем с сетью Wi-Fi.



Для напольно-потолочных сплит-систем

- 1 Индикатор загрязнения фильтра: загорается, когда необходимо осуществить очистку или замену воздушного фильтра (Цвет — желтый).
- 2 Индикатор работы таймера: загорается при активации работы по таймеру. (Цвет – зеленый).
- 3 Кнопка аварийного включения/выключения блока без пульта ДУ. Сброс индикации загрязнения фильтра.
- 4 Индикатор работы блока: при работе блока горит. Отключается в режиме SLEEP.
- 5 ИК-приемник сигнала: предназначен для приема сигнала от ИК-пульта.

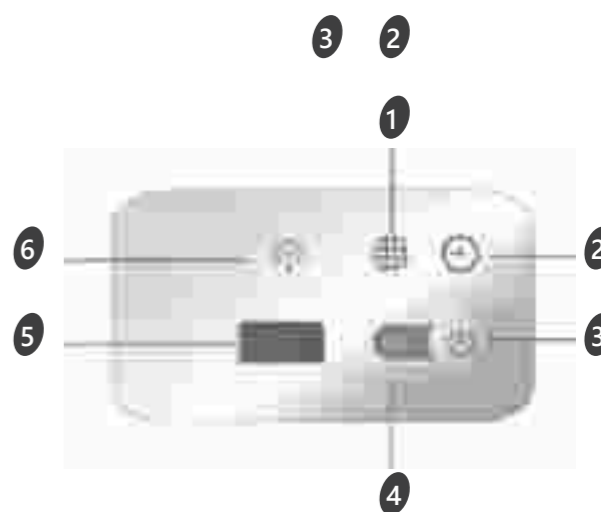

- 6 Индикатор режима разморозки наружного блока: индикатор загорается при активации режима разморозки наружного блока при работе в режиме отопления. (Цвет — красный).

Схема прибора и его составных частей

Сплит-системы колонного типа
AUF-24ER4SCPA, AUF-48ER6SM, AUF-60ER6SM

Внутренний блок

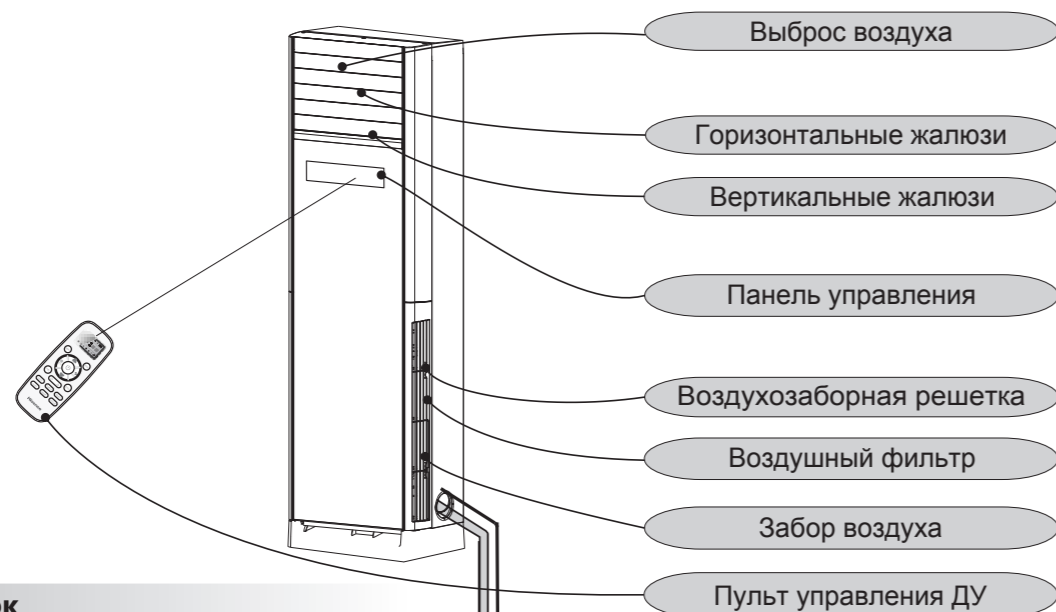

Внешний блок

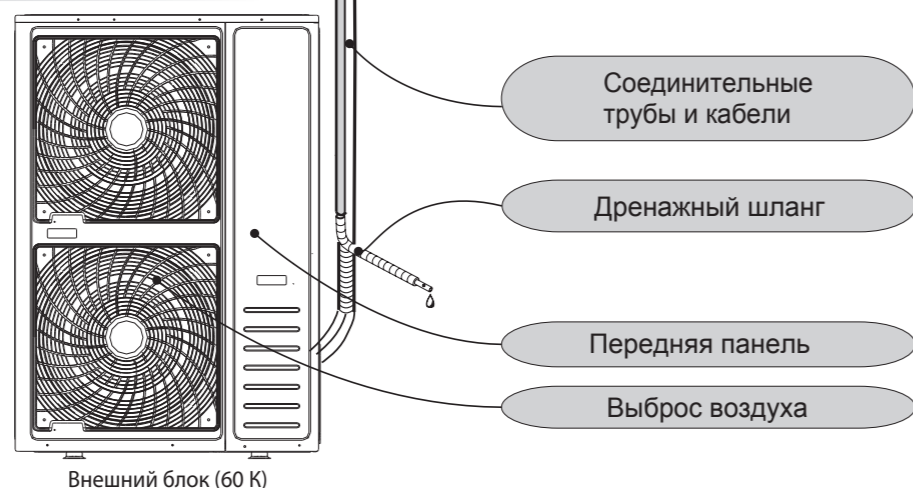

Внешний блок (60 К)

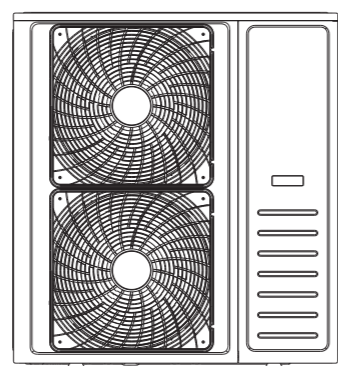

Внешний блок (48 К)

Примечание:
Изображение прибора на схемах может отличаться от реального.
Соединительный трубопровод не входит в комплект поставки.

Описание дисплея внутреннего блока

Для колонных сплит-систем

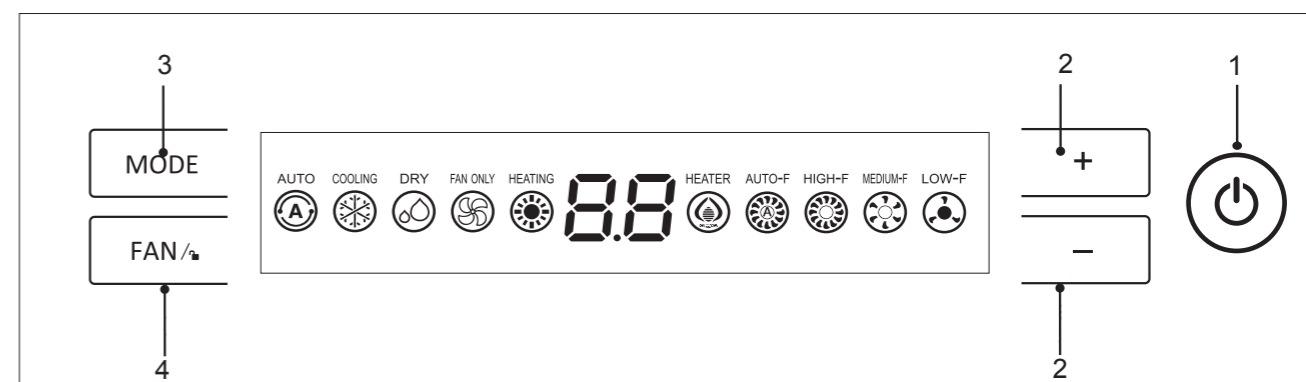

Описание кнопок на дисплее внутреннего блока управления

- 1 Кнопка вкл/выкл**
Кнопка аварийного включения/выключения блока.
- 2 Кнопка установки температуры**
Используются для регулировки температуры. Каждый раз при нажатии кнопки **+** температура увеличивается на 1 °С. Каждый раз при нажатии кнопки **-** температура уменьшается на 1 °С. Диапазон регулировки от 18 °С до 32 °С.
- 3 Кнопка MODE**
Кнопка выбора режима работы. Каждый раз при нажатии кнопки «MODE», режим работы меняется в следующей последовательности:
AUTO → Охлаждение → Осушение → Вентиляция → Обогрев
- 4 Скорость работы вентилятора**
Каждый раз при нажатии кнопки «FAN», скорость работы вентилятора меняется в следующей последовательности:
AUTO → Высокая → Средняя → Низкая
☑ Скорость AUTO недоступна в режиме Вентиляции.

Также эта кнопка может использоваться для разблокировки панели управления. Панель управления автоматически блокируется в течение 1 мин. после окончания взаимодействия. Удерживайте кнопку «FAN» в течение 3 сек., для разблокировки. Пульт ДУ будет доступен для управления кондиционером при заблокированном дисплее на панели внутреннего блока.

Описание дисплея внутреннего блока

Индикация дисплея	
	Авто
	Охлаждение
	Осушение
	Вентиляция
	Обогрев
	Дисплей установки температуры
	Дополнительный нагрев
	Скорость: АВТО
	Скорость: HIGH
	Скорость: MED
	Скорость: LOW

Комплектация

Канальные сплит-системы AUD:

- Наружный блок
- Внутренний блок
- Проводной пульт ДУ
- Руководство по эксплуатации

Кассетные сплит-системы AUC:

- Наружный блок
- Внутренний блок
- Декоративная панель
- Беспроводной ИК-пульт
- Руководство по эксплуатации

Напольно-потолочные сплит-системы AUV:

- Наружный блок
- Внутренний блок
- Беспроводной ИК-пульт
- Руководство по эксплуатации

Колонные сплит-системы:

- Внешний блок
- Внутренний блок
- Проводной пульт ДУ
- Руководство по эксплуатации
- Гарантийный талон

Описание пульта ДУ





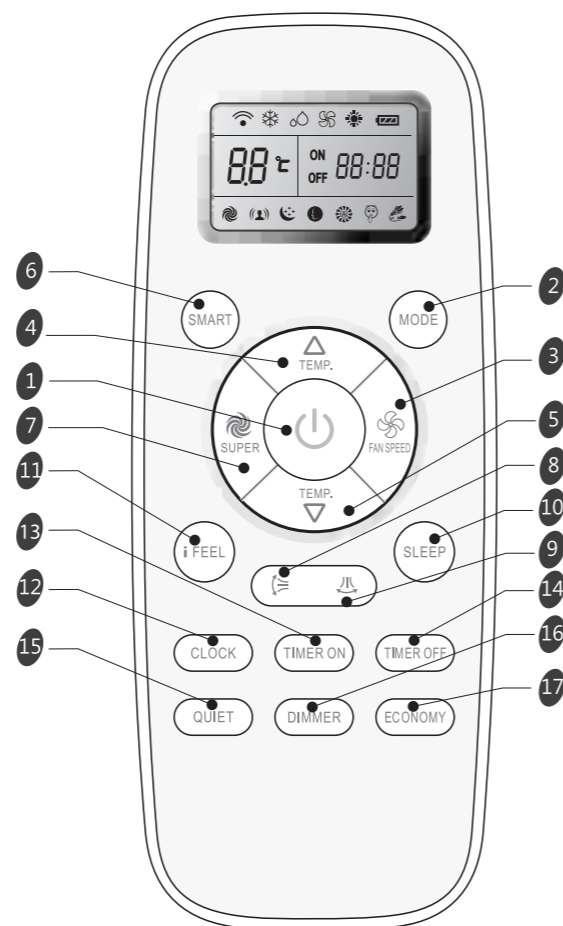















Пульт дистанционного управления передает сигналы сплит-системе.

- 1 КНОПКА ON/OFF**
При нажатии кнопки, прибор будет запущен, если подано питание или остановлен, если работал.
- 2 КНОПКА MODE**
Нажмите эту кнопку, чтобы выбрать режим работы.
- 3 КНОПКА FAN**
Используется для выбора скорости вращения вентилятора в порядке: auto-high-medium-low.
- 4 5 КНОПКИ УСТАНОВКИ ТЕМПЕРАТУРЫ**
Используются для регулировки температуры, также таймера и установки времени.
- 6 КНОПКА SMART**
Включение/выключение режима нечеткой логики.
- 7 КНОПКА SUPER**
Используется, чтобы включить/выключить режим быстрого нагрева/охлаждения. (Быстрое охлаждение: высокая скорость вентилятора 16 °C; Быстрый нагрев: скорость вентилятора «auto», 30 °C.
- 8 КНОПКА SWING** 
Используется для включения/выключения качания горизонтальных жалюзи (вверх-вниз) и выбора желаемого положения.
- 9 КНОПКА SWING** 
(не используется в данной модификации)
- 10 КНОПКА SLEEP**
Используется для включения/отключения режима Sleep.
- 11 КНОПКА IFEEL**
Для включения/выключения режима IFEEL удерживайте кнопку IFEEL в течение 5 сек. При включенном режиме IFEEL контроль температуры осуществляется с учетом датчика температуры в пульте ДУ.
- 12 КНОПКА CLOCK**
Используется для установки текущего времени.
- 13 14 КНОПКА TIMER ON/TIMER OFF**
Используются для установки времени включения/выключения прибора по таймеру.



- 15 КНОПКА QUIET**
(не используется в данной модификации)
- 16 КНОПКА DIMMER**
Нажатие выключает дисплей внутреннего блока. Нажмите любую кнопку, чтобы включить его (только для моделей AUV).
- 17 КНОПКА ECONOMY**
(не используется в данной модификации)

Индикация дисплея

 Охлаждение	 Скорость: АВТО	 Индикатор Sleep 1	 Индикатор QUIET	 Передача сигнала
 Осушение	 Скорость: HIGH	 Индикатор Sleep 2	 Индикатор SMART	 Заряд батареи
 Вентиляция	 Скорость: MED	 Индикатор Sleep 3	 Индикатор ECONOMY	 ON 88:88 OFF 88:88 Дисплей таймера Дисплей времени
 Обогрев	 Скорость: LOW	 Индикатор Sleep 4	 Индикатор SUPER	 88 °C Дисплей установки температуры
			 Ifeel	

Описание пульта ДУ

Пульт ДУ

• Как вставлять батарейки

Снимите крышку отсека по направлению стрелки. Вставьте новые батарейки соблюдая полярность.

Закройте крышку отсека батареек.

Примечание:

Используйте 2 LR03 AAA(1.5В) батарейки. Не используйте аккумуляторы. Замените батарейки, когда дисплей начнет мигать.

• Хранение пульта ДУ и советы по использованию

Пульт может быть закреплен на стене с помощью держателя.

• Как использовать

Для управления кондиционером с помощью пульта ДУ, направьте пульт на кондиционер или на проводной пульт. Пульт ДУ будет управлять кондиционером с расстояния до 7м при отсутствии преград.

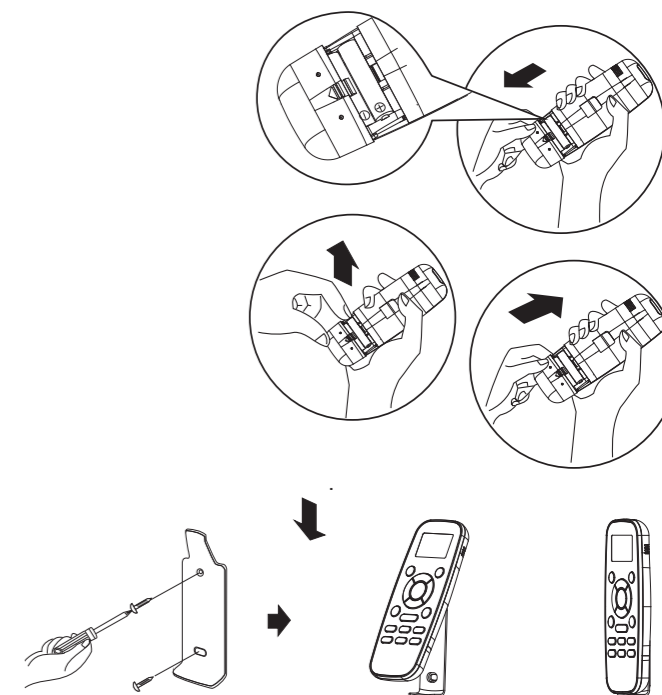

Инструкция по эксплуатации

Режимы работы

Выбор режима

- 1 Каждый раз нажатие кнопки MODE сменяет режим в следующем порядке:

→ охлаждение → осушение → вентиляция → обогрев

- ☑ Режим Обогрев недоступен в моделях «только холод»

Скорость вращения

- 2 Каждый раз нажатие кнопки FAN сменяет скорость вращения в следующем порядке:

→ Auto → High → Medium → Low

- ☑ В режиме "вентиляция" доступны только скорости "High", "Medium" и "Low".
В режиме "Осушение" скорость вентилятора устанавливается на "AUTO", кнопка "FAN" недоступна

Установка температуры

- 3 ▲ Нажмите 1 раз, чтобы увеличить значение на 1 °C
▼ Нажмите 1 раз, чтобы уменьшить значение на 1 °C

Диапазоны установки температуры	
Охлаждение, нагрев*	18 °C~30 °C
Осушение**	-7 ~ 7
Вентиляция	недоступно

*Примечание: Режим Обогрев недоступен в моделях «только холод».

**Примечание: В режиме "осушение", уменьшение или увеличение до 7°C может быть установлено с пульта ДУ, если Вам по-прежнему некомфортно.

Включение

- 4 Нажмите , когда прибор получит сигнал, загорится индикатор работы на внутреннем блоке

- ☑
- Иногда блок не распознает смену режимов во время работы. Подождите 3 минуты.
 - Во время режима «нагрев», воздушный поток не подается первое время. После 2 ~ 5 минут воздушный поток будет подан, когда прогреется теплообменник внутреннего блока.
 - Подождите 3 минуты перед повторным включением прибора.

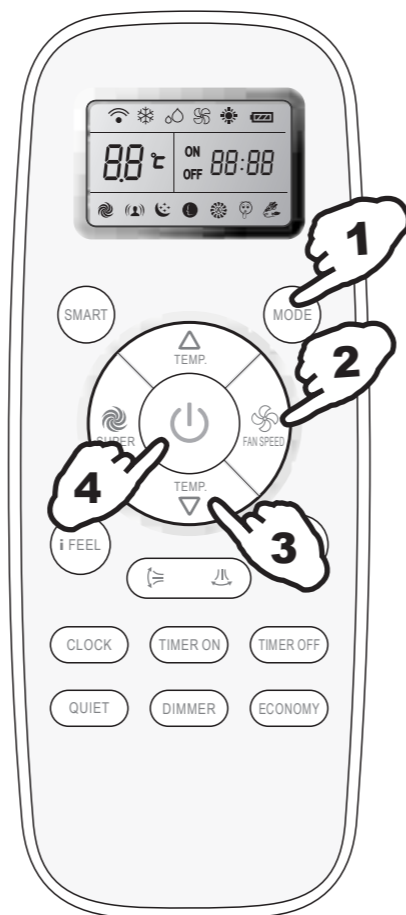

Инструкция по эксплуатации

Управление воздушным потоком

Управление воздушным потоком

- 5 Горизонтальный поток автоматически устанавливается в определенном положении в зависимости от режима работы при включении кондиционера.

Режим работы	Направление
ОХЛАЖДЕНИЕ / ОСУШЕНИЕ	Горизонтально
НАГРЕВ / ВЕНТИЛЯЦИЯ	Вниз

Направление потока также может быть изменено нажатием на пульте ДУ клавиши «»



Управление потоком (с пульта ДУ)

Использование пульта ДУ для установки произвольного положения жалюзи.

Качание жалюзи

Нажмите «», жалюзи начнут качаться.

Установка положения

Снова нажмите «», во время качания жалюзи, чтобы зафиксировать их в определенном положении.

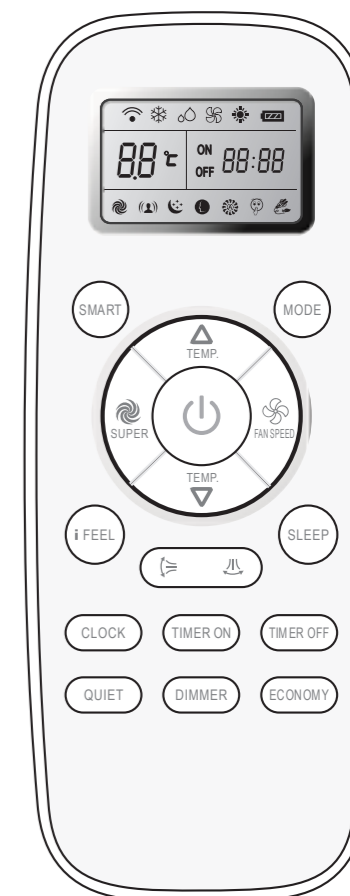

Инструкция по эксплуатации

Режим SMART

Нажмите кнопку SMART, блок перейдет в режим SMART (режим нечеткой логики) независимо от того, включен прибор или нет. В этом режиме температура и скорость вентилятора автоматически выставляются в зависимости от температуры в помещении.

Параметры работы в зависимости от температуры в помещении

Модели с тепловым насосом

Внутренняя температура	Режим работы	Целевая температура
21 °C или ниже	Обогрев	22 °C
21 °C — 23 °C	Вентиляция	
23 °C — 26 °C	Осушение	Температура в помещении понизится на 1.5 °C за 3 минуты
Свыше 26 °C	охлаждение	26 °C

Модели «только охлаждение»

Внутренняя температура	Режим работы	Целевая температура
23 °C или ниже	Вентиляция	
23 °C — 26 °C	Осушение	Температура в помещении понизится на 1.5 °C за 3 минуты
Свыше 26 °C	охлаждение	26 °C



Кнопка SMART неактивна в режиме SUPER.

Примечание: в режиме SMART температура и воздушный поток контролируются автоматически. Однако, для моделей on/off, вы можете выбрать значение от -2 до 2, для инверторов от -7 до 7, если по-прежнему ощущаете дискомфорт.

Что можно делать в режиме SMART

Ощущение	Кнопка	Порядок работы
Некомфортно из-за недостаточного воздушного потока.		Скорость вращения будет изменяться с каждым нажатием данной кнопки.
Некомфортно из-за неправильного направления воздушного потока.		Нажмите кнопку, жалюзи начнут качаться, повторно нажмите кнопку чтобы зафиксировать положение.

Кнопка CLOCK

Вы можете установить текущее время нажав кнопку CLOCK, затем нажмите  и  чтобы установить точное время, нажмите CLOCK чтобы установить выбранное время.





Инструкция по эксплуатации

Режим таймера

Удобно установить таймер, чтобы подготовить микроклимат в помещении в Вашему приходу. Так же можно установить таймер, чтобы подготовить помещение к моменту Вашего пробуждения

КАК ВКЛЮЧИТЬ ТАЙМЕР



Кнопка TIMER ON используется для того, чтобы запрограммировать прибор на включение в нужное время.

1) Нажмите кнопку TIMER ON, "ON 12:00" загорится на дисплее, затем Вы можете нажать кнопки  или  чтобы выбрать желаемое время

 **Увеличение**
 **Уменьшение**



Нажмите  или  чтобы уменьшить или увеличить значение на 1 минуту.

Нажмите  или  в течение 1.5 секунды чтобы увеличить или уменьшить значение на 10 минут.

Нажмите  или  более длительно, чтобы изменить значение на 1 час.

Примечание: если Вы не нажимаете кнопки после нажатия кнопки TIMER ON в течение 10 секунд, пульт автоматически выйдет из режима установки таймера.

2) Когда желаемое время отобразится на дисплее, нажмите кнопку TIMER ON для подтверждения.

Будет слышен сигнал. "ON" перестанет мигать. Индикатор TIMER загорится на внутреннем блоке.

3) Установленное время таймера будет отображаться на пульте в течение 5 секунд, после этого будут отображаться часы и текущее установленное время.

КАК ОТКЛЮЧИТЬ ФУНКЦИЮ TIMER ON

Нажмите кнопку TIMER ON снова, будет слышен звуковой сигнал и индикатор таймера пропадет. Режим таймера отключен.

Примечание: Таким же образом устанавливается функция таймера отключения (TIMER OFF).

Режим I FEEL

При использовании данного режима активируется датчик температуры в пульте управления. Это позволяет контролировать температуру на удалении от внутреннего блока и обеспечивает дополнительный комфорт.

Режим SLEEP

Режим SLEEP доступен в режимах охлаждения, нагрева или осушения.

Эти параметры обеспечат более комфортные условия для сна.

Прибор остановится после 8 часов работы.

- Скорость вентилятора автоматически устанавливается на уровень LOW.

SLEEP mode 1:

- Установленная температура поднимется на 2°C если прибор работает на охлаждение на протяжении 2 часов. Потом температура зафиксирована.
- Установленная температура снизится на 2°C если прибор работает на нагрев на протяжении 2 часов. Потом температура зафиксирована.

Примечание: В режиме охлаждения, если температура равна 26°C или выше, установленная температура меняться не будет.

Примечание: Режим нагрев недоступен для кондиционеров «только холод».



Режим SUPER

SUPER режим

- Режим SUPER используется для быстрого нагрева или охлаждения помещения.
Быстрое охлаждение: Температура 18°C, скорость вентилятора высокая
Быстрый нагрев: скорость вентилятора AUTO, температура 30°C.
- Режим SUPER может быть включен, когда прибор работает или подключен к электросети.
- В режиме SUPER можно установить таймер или направление потока. Для выхода нажмите кнопку SUPER, MODE, FAN, ON/OFF, SLEEP или измените температуру.

Примечание: Кнопка SMART недоступна в режиме SUPER.

Прибор работает в режиме SUPER в течение 15 минут, если Вы до этого не нажали кнопку.

Быстрое охлаждение



Быстрый нагрев



Панель управления проводного пульта

- 1 ДАТЧИК ТЕМПЕРАТУРЫ ВОЗДУХА**
Встроенный датчик температуры, находящийся внутри пульта управления, фиксирует температуру в помещении и передает сигнал к внутреннему блоку кондиционера. Если проводной пульт не подключен к кондиционеру, то температура в помещении контролируется при помощи датчика, который встроен во внутренний блок.
- 2 ПРИЕМНИК ИК-сигнала**
Предназначен для приема сигнала от ИК-пульта.
- 3 КНОПКА ВКЛЮЧЕНИЯ/ВЫКЛЮЧЕНИЯ КОНДИЦИОНЕРА**
Включение кнопки производит включение или выключение кондиционера.
- 4 КНОПКА ВЫБОРА РЕЖИМА РАБОТЫ MODE**
- 5 КНОПКА TIMER/SLEEP**
Нажмите кнопку и активируйте режим SLEEP. На дисплее появится индикация . При повторном нажатии произойдет отключение режима SLEEP.
Нажатие и удерживание данной кнопки более 3 секунд активирует режим настройки таймера. Отключение режима настройки таймера осуществляется повторным удерживанием кнопки более 5 секунд.
Подробнее о функции Таймер читайте в соответствующем разделе.
- 6 КНОПКА ВЫБОРА СКОРОСТИ ВРАЩЕНИЯ ВЕНТИЛЯТОРА**
- 7 КНОПКА УСТАНОВКИ ТЕМПЕРАТУРЫ**
- 8 ЖИДКОКРИСТАЛЛИЧЕСКИЙ ДИСПЛЕЙ**

Индикация на дисплее проводного пульта ДУ

- 1** Индикация установленной температуры и температуры в помещении.
- 2** Индикация текущего состояния системы.
- 3** Индикация скорости вращения вентилятора.
- 4** Индикация качания жалюзи.
- 5** Индикация установленного времени режимов работы по Таймеру.
- 6** Индикация текущего режима работы.

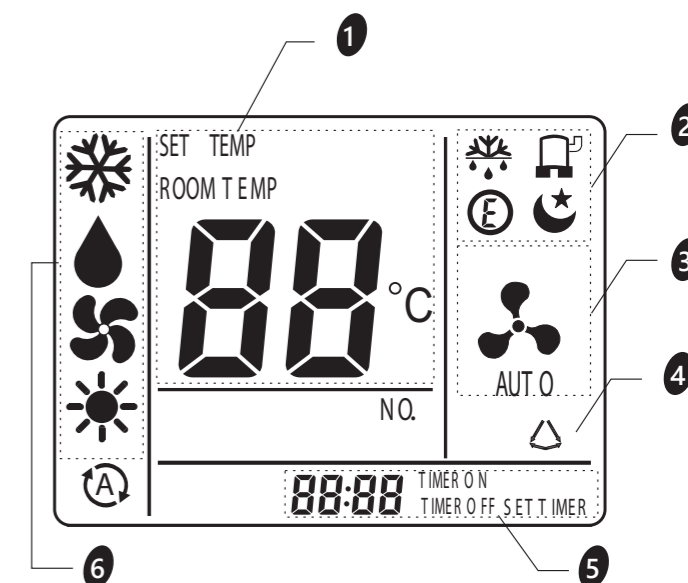

Описание проводного пульта

Режим работы

-  ОХЛАЖДЕНИЕ
-  ОСУШЕНИЕ
-  ВЕНТИЛЯЦИЯ
-  ОБОГРЕВ
-  АВТОМАТИЧЕСКИЙ

ROOM TEMP

 ТЕМПЕРАТУРА
 В ПОМЕЩЕНИИ





SET TEMP

 УСТАНОВЛЕННАЯ
 ТЕМПЕРАТУРА

TIMER ON
 ТАЙМЕР НА ВКЛЮЧЕНИЕ
 КОНДИЦИОНЕРА

TIMER OFF
 ТАЙМЕР НА ВЫКЛЮЧЕНИЕ
 КОНДИЦИОНЕРА

 ВРЕМЯ АКТИВАЦИИ РЕЖИМА
 ПО ТАЙМЕРУ

Скорость вращения вентилятора

-  АВТОМАТИЧЕСКИЙ ВЫБОР
-  ВЫСОКАЯ СКОРОСТЬ
-  СРЕДНЯЯ СКОРОСТЬ
-  НИЗКАЯ СКОРОСТЬ

 РЕЖИМ ОТТАЙКИ НАРУЖНОГО БЛОКА

 КОМПРЕССОР РАБОТАЕТ

 ПЛАВНЫЙ ПУСК КОМПРЕССОРА

 АКТИВИРОВАН РЕЖИМ SLEEP

Установка проводного пульта

Установка проводного пульта должна осуществляться квалифицированным специалистом в соответствии с установочными схемами, приведенными в данном руководстве по эксплуатации.

Перед подключением пульта необходимо отключить питание прибора.

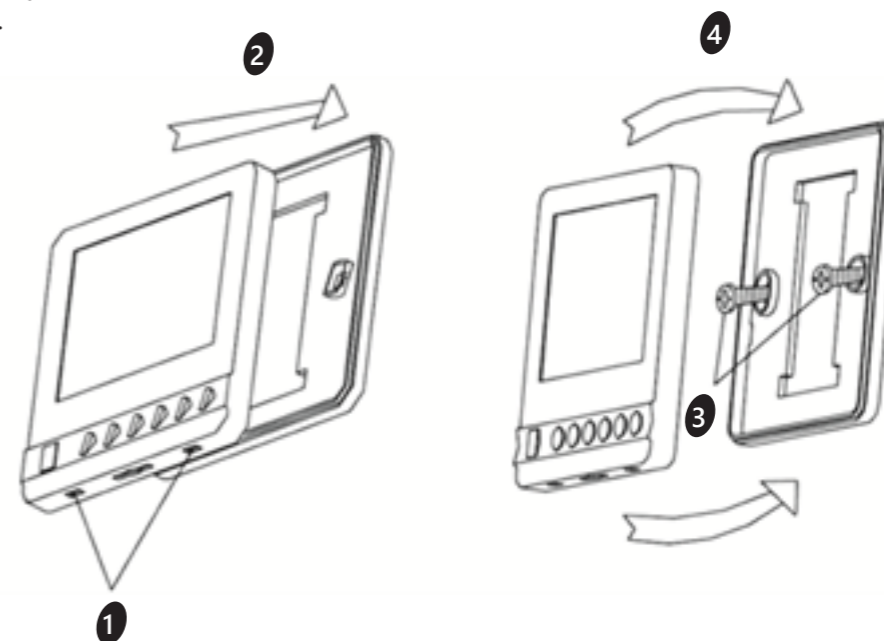

1 Установите прямую отвертку в пазу 1. Будьте осторожны, чтобы не повредить пульт управления.

2 Снимите черную крышку.

3 При помощи двух винтов (ø4×16) установите черную и металлическую плату на место для установки и подключите кабель.

4 Установите черную крышку.

ИНСТРУКЦИЯ ПО ЭКСПЛУАТАЦИИ ПРОВОДНОГО ПУЛЬТА ДУ

Выбор режима

Каждый раз нажатие кнопки MODE сменяет режим в следующем порядке:

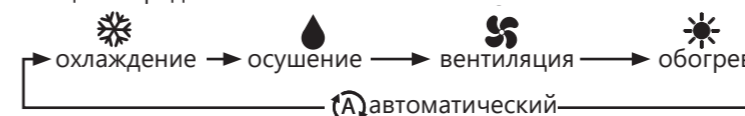

 Режим AUTO не используется для моделей 18K и 24K

Скорость вращения

2

Каждый раз нажатие кнопки FAN сменяет скорость вращения в следующем порядке:



В режиме "вентиляция", доступны только скорости "High", "Medium" и "Low".

В режиме "Осушение" скорость вентилятора устанавливается на "AUTO", кнопка "FAN" недоступна

Установка температуры

3

Нажмите 1 раз, чтобы увеличить значение на 1 °C

Нажмите 1 раз, чтобы уменьшить значение на 1 °C

Диапазоны установки температуры	
Охлаждение, обогрев*	18 °C~30 °C
Осушение**	-7 ~ 7
Вентиляция	недоступно

*Примечание: Режим Обогрев недоступен в моделях «только холод».

**Примечание: В режиме "осушение", уменьшение или увеличение до 7°C может быть установлено с пульта ДУ, если Вам по-прежнему некомфортно.

Включение

4

Нажмите , когда прибор получит сигнал, загорится индикатор работы на внутреннем блоке

- Иногда блок не распознает смену режимов во время работы. Подождите 3 минуты.
- Во время режима «обогрев», воздушный поток не подается сначала. После 2 ~ 5 минут воздушный поток будет подан, когда прогреется теплообменник внутреннего блока.
- Подождите 3 минуты перед повторным включением прибора.

Режим SLEEP

Нажмите кнопку 5 и активируйте режим SLEEP. На дисплее появится индикация . При повторном нажатии произойдет отключение режима SLEEP.

Функция SLEEP недоступна в режиме AUTO.

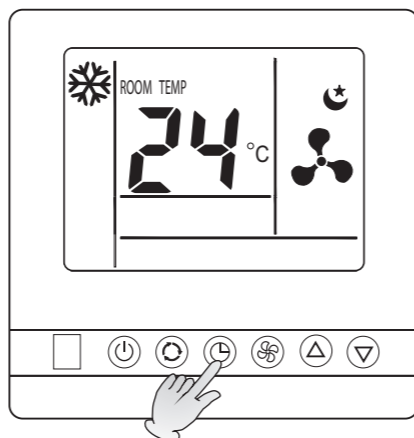

Режим таймера

Удобно установить таймер, чтобы подготовить микроклимат в помещении в Вашем приходе. Также можно установить таймер, чтобы подготовить помещение к моменту Вашего пробуждения.



Отключение режима настройки таймера осуществляется повторным удерживанием кнопки более 5 секунд.

Установка таймера на выключение прибора TIMER OFF

Вы можете установить время выключения кондиционера, когда он включен.

Нажатие и удерживание кнопки 5 более 3 секунд активирует режим настройки таймера.

Отключение режима настройки таймера осуществляется повторным удерживанием кнопки более 5 секунд.

На экране появится мигающая индикация TIMER OFF. Кнопками   установите время, спустя которое кондиционер должен выключиться. Каждое нажатие кнопок соответствует 30 минутам (0,5 часа). Значение времени может быть установлено от 0,5 до 24 часов.



Отключение режима настройки таймера осуществляется повторным удерживанием кнопки более 5 секунд.

Установка таймера на включение прибора TIMER ON

Вы можете установить время включения кондиционера, когда он выключен.

Нажатие и удерживание кнопки 5 более 3 секунд активирует режим настройки таймера.

Отключение режима настройки таймера осуществляется повторным удерживанием кнопки более 5 секунд.

На экране появится мигающая индикация TIMER ON. Кнопками   установите время, спустя которое кондиционер должен выключиться. Каждое нажатие кнопок соответствует 30 минутам (0,5 часа). Значение времени может быть установлено от 0,5 до 24 часов.

ОБСЛУЖИВАНИЕ КАНАЛЬНОЙ СПЛИТ-СИСТЕМЫ

Перед началом технического обслуживания отключите кондиционер от сети электропитания.



Внимание! При загрязненном фильтре снижается воздухопроизводительность и потребление электроэнергии увеличивается до 10%.

Не промывайте фильтр горячей водой. Не включайте кондиционер без установленного в него фильтра.

Чистка воздушного фильтра

- 1 Снимите фильтр
- 2 Прочистите воздушный фильтр. Используйте пылесос или промойте воздушный фильтр водой. Если он очень загрязнен, используйте нейтральное моющее средство и воду.
- 3 Установите воздушные фильтры



ОБСЛУЖИВАНИЕ КАССЕТНОЙ СПЛИТ-СИСТЕМЫ

Перед началом технического обслуживания отключите кондиционер от сети электропитания.



Внимание! О необходимости чистки фильтра сигнализирует индикатор на дисплее декоративной панели. Снять индикацию можно нажатием на кнопку аварийного включения/выключения на дисплее декоративной панели.

Чистка воздушного фильтра

- 1 Откройте воздухозаборную решетку. Одновременно отодвиньте обе ручки, как показано на рисунке, и далее медленно снимите ее по направлению вниз.
- 2 Снимите воздушные фильтры. Отодвиньте обе защелки на обратной стороне воздухозаборной решетки наружу и снимите воздушный фильтр.

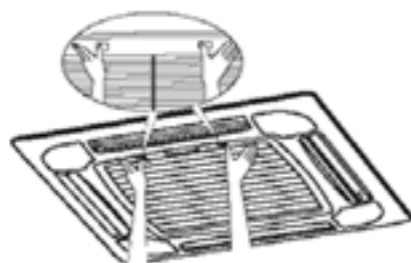

12k, 18k

- 3 Прочистите воздушный фильтр. Используйте пылесос или промойте воздушный фильтр водой. Если он очень загрязнен, используйте нейтральное моющее средство и воду температурой не выше 40 градусов.
- 4 Установите воздушный фильтр. Прикрепите воздушный фильтр к воздухозаборной решетке, поместив его в защищенную область над решеткой всасывания. Установите воздушный фильтр, задвинув рукоятки на обратной стороне решетки по направлению вовнутрь.
- 5 Закройте воздухозаборную решетку.

Внимание! При загрязненном фильтре снижается воздухопроизводительность и потребление электроэнергии увеличивается до 10%.

Не промывайте фильтр горячей водой. Не включайте кондиционер без установленного в него фильтра.

Чистка блока

Протрите панель мягкой тряпкой, слегка смоченной водой или моющим средством.

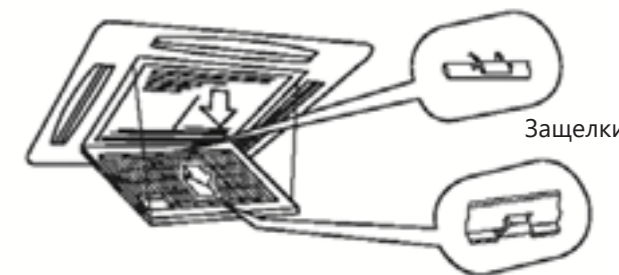
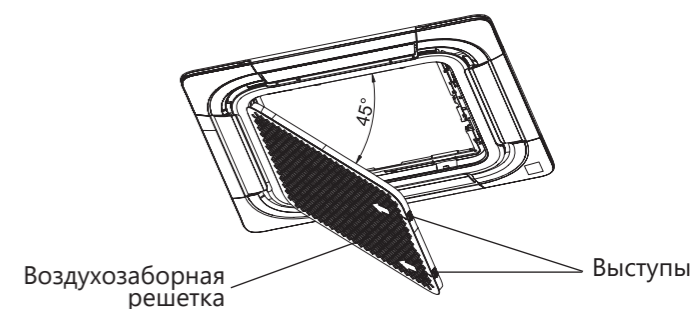

24K, 36K, 48K, 60K

ОБСЛУЖИВАНИЕ НАПОЛЬНО-ПОТОЛОЧНОЙ СПЛИТ-СИСТЕМЫ

О необходимости чистки фильтра сигнализирует индикатор на дисплее прибора. Снять индикацию можно нажатием на кнопку аварийного включения/выключения на дисплее прибора.

Внимание! При загрязненном фильтре снижается воздухопроизводительность и потребление электроэнергии увеличивается до 10%.

Не промывайте фильтр горячей водой. Не включайте кондиционер без установленного в него фильтра.

Чистка воздушного фильтра

- 1 Снимите фильтр
- 2 Прочистите воздушный фильтр. Используйте пылесос или промойте воздушный фильтр водой. Если он очень загрязнен, используйте нейтральное моющее средство и воду.
- 3 Установите воздушные фильтры

Чистка блока

Протрите панель мягкой тряпкой, слегка смоченной водой или моющим средством.

ОБСЛУЖИВАНИЕ КОЛОННОЙ СПЛИТ-СИСТЕМЫ

Обслуживание внутреннего блока

1 Отключите питание прибора

Перед отключением питания отключите прибор с пульта ДУ.

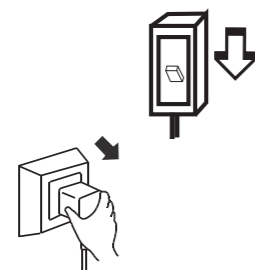

2 Протрите панель мягкой и сухой тряпкой.

Температура воды должна быть ниже 40°C



3 Запрещается использовать растворители, бензин и абразивные чистящие средства для чистки поверхностей прибора.



4 Никогда не брызгайте и не лейте воду непосредственно на блок

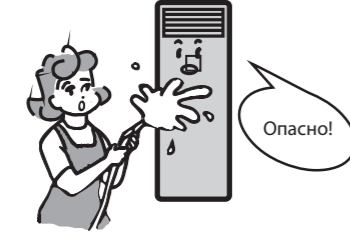

5 Установите на приборе режим FAN Only (Вентиляция) минимум на полдня работы для того, чтобы просушить все составляющие внутреннего блока изнутри.

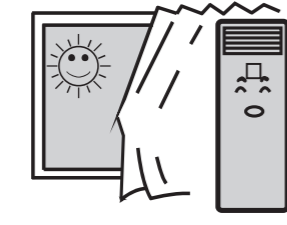

Чистка и замена воздушного фильтра

1 Отключите прибор и снимите фильтр как на рисунке ниже.

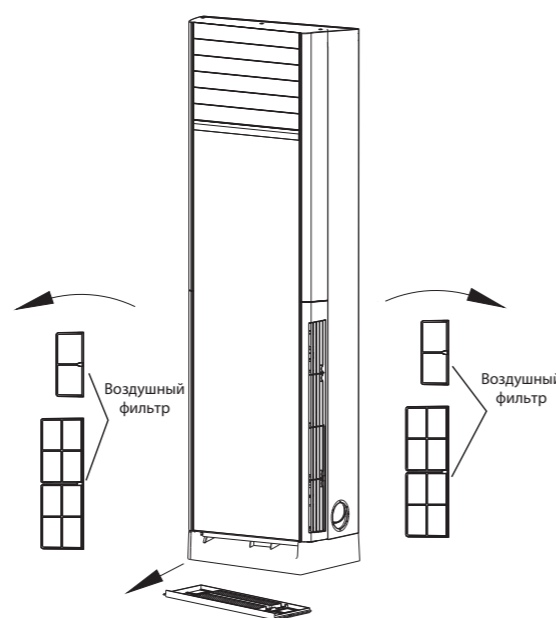

Установка или замена воздушного фильтра должна осуществляться взрослыми людьми во избежание травм.

2 Очистка воздушного фильтра

Промойте фильтр в теплой воде при необходимости. Просушите фильтр в тени.

3 Установите воздушный фильтр обратно во внутренний блок.

Необходимо осуществлять очистку воздушного фильтра каждые 300 часов работы.

Необходимо производить очистку воздушного фильтра каждые 2 недели в случае, если прибор установлен в загрязненном помещении.

- При подтекании конденсата из дренажного поддона остановите работу прибора и обратитесь в организацию, устанавливавшую прибор или в другую организацию, уполномоченную производить установку и обслуживание прибора
- При возникновении запаха дыма или появлении дыма из прибора — остановите работу прибора
- Из выпускного отверстия выходит туман. Туман появляется, когда в помещении высокая влажность.

Ошибка	Возможные причины и пути устранения ошибок
Прибор не работает	<ul style="list-style-type: none"> Подождите 3 минуты и включите прибор. Возможно прибор был отключен защитным устройством. Возможно разряжены аккумуляторы пульта ДУ Проверьте подключение к сети питания
Отсутствует подача теплого / холодного воздуха (в зависимости от выбранного режима)	<ul style="list-style-type: none"> Проверьте степень загрязнения фильтра Проверьте, не перекрыты ли отверстия воздухозабора и воздухоотдачи внутреннего воздуха Проверьте, корректно ли установлена температура воздуха на пульте ДУ Проверьте, закрыты ли окна, двери
Задержка при переключении режима работы	<ul style="list-style-type: none"> Смена режимов работы в ходе эксплуатации может занимать до 3-х минут
При работе слышен звук журчащей воды	<ul style="list-style-type: none"> Данный звук может быть вызван движением хладагента. Это нормальный режим работы. Данный звук также характерен для прибора в режиме Размораживания наружного блока при работе в режиме Отопления
Слышно потрескивание	<ul style="list-style-type: none"> Данный звук может возникать под влиянием изменения температуры корпуса.
Возникновение конденсата в виде тумана	<ul style="list-style-type: none"> Туман может возникать при снижении температуры воздуха в помещении и высокой влажности
Индикатор компрессора горит постоянно, а внутренний вентилятор не работает	<ul style="list-style-type: none"> Режим работы кондиционера был изменен с режима нагревания на режим охлаждения. Индикатор погаснет в течение 10 минут и вернется в режим нагревания.

Если после всех попыток устранения неполадок проблема не решена, обратитесь в авторизованный сервисный центр в вашем регионе либо к торговому представителю.

Условия эксплуатации

Диапазон эксплуатационных температур

Устройство защиты может автоматически отключить прибор при эксплуатации при температурах, указанных ниже:

РЕЖИМ ОТОПЛЕНИЯ	Наружная температура воздуха выше + 24°C
	Наружная температура ниже -10°C
	Температура воздуха в помещении выше 27°C
РЕЖИМ ОХЛАЖДЕНИЯ	Наружная температура воздуха выше +43°C
	Наружная температура ниже -15°C*
	Температура воздуха в помещении ниже + 21°C
РЕЖИМ ОСУШЕНИЯ	Температура воздуха в помещении ниже 18°C

для сплит-систем AUC-12HR4SAA/AUW-12H4SV и AUD-12HX4SNL/AUW-12H4SV — наружная температура ниже 15°C

При эксплуатации кондиционера в режиме ОХЛАЖДЕНИЯ или ОСУШЕНИЯ в течении длительного времени при влажности воздуха выше 80% возможно возникновение конденсата на выходе воздуха (виде тумана).

Особенности работы защитного устройства

- 1 Возобновить работу кондиционера после ее прекращения в результате срабатывания защитного устройства можно через 3 минуты.
- 2 После подключения к питаю кондиционер начинает работу не раньше чем через 20 сек.
- 3 При отключении в результате срабатывания защитного устройства для включения нажмите кнопку ON/OFF.

Особенности работы в режиме Отопления

После запуска режима ОТОПЛЕНИЕ кондиционер начинает подавать теплый воздух не ранее чем через 2-5 минут.

При работе в режиме ОТОПЛЕНИЯ периодически активируется режим Размораживания наружного блока. Процесс занимает от 2 — 5 минут. Во время размораживания прекращается работа вентиляторов внутреннего блока.

Сертификация

Товар сертифицирован на территории таможенного союза органом по сертификации:

«РОСТЕСТ-Москва» ЗАО «Региональный орган по сертификации и тестированию»

Адрес: 119049, г. Москва, ул. Житная, д. 14, стр. 1.

Фактический адрес: 117418, Москва, Нахимовский просп., 31.

Телефон: 8 (499) 129-23-11; факс 8 (495) 668-28-93

Сертификат обновляется регулярно.

Товар соответствует требованиям:

ТР ТС 004/2011 «О безопасности низковольтного оборудования»,

ТР ТС 020/2011 «Электромагнитная совместимость технических средств»

№ сертификата:

Срок действия:

(При отсутствии копии нового сертификата в коробке, спрашивайте копию у продавца)

Заявитель:

Общество с ограниченной ответственностью «Компания БИС». 119180,

г. Москва, ул. Б. Полянка, д. 2, стр. 2, пом./комн. 1/8, РФ.

Предприятие-изготовитель:

Хайсенс (Шондон) Эйр Кондишнер Лтд. Хайсенс роад 1, Нанкун таун,

Пингду Сити, провинция Шандон, Китай.

Изготовлено под контролем:

Хайсенс Интернешенел КО., Лтд.

17 Донгхай Кси Роад Циндао, Китай 266071.

Сделано в Китае.

Технические характеристики

Параметр/Серия	Полупромышленные сплит-системы кассетного типа HEAVY Classic					
Модель, внутренний блок	AUC-12HR4SAA	AUC-18HR4SAA1	AUC-24HR4SJA	AUC-36HR4SKA	AUC-48HR4SKA	AUC-60HR4SKA
Модель, декоративная панель	AUC-650	AUC-650	AUC-950R	AUC-950R	AUC-950R	AUC-950R
Модель, наружный блок	AUW-12H4SV	AUW-18H4SS	AUW-24H4SF	AUW-36H6SD	AUW-48H6SE1	AUW-60H6SP1
Электропитание внутреннего блока, В/Гц/Ф	220-240/50/1	220-240/50/1	220-240/50/1	220-240/50/1	220-240/50/1	220-240/50/1
Электропитание наружного блока, В/Гц/Ф	220-240/50/1	220-240/50/1	220-240/50/1	380-415/50/3	380-415/50/3	380-415/50/3
Холодопроизводительность, кВт	3,55	5,00	7,30	11,00	14,50	16,50
Теплопроизводительность, кВт	3,81	5,80	7,90	11,50	15,00	17,50
Номинальный ток * (охлажд./нагрев), А	6,20 / 5,60	7,50 / 7,00	10,50 / 9,70	6,80 / 6,40	8,40 / 8,0	9,50 / 9,70
Номинальная мощность * (охлажд./нагрев), Вт	1100 / 1055	1720 / 1605	2275 / 2075	3425 / 3100	4515 / 4155	5140 / 5450
Коэффициент EER / Класс энергоэффективности (охлажд.)	3,23 / A	2,91 / C	3,21 / A	3,21 / A	3,21 / A	3,21 / A
Коэффициент COP / Класс энергоэффективности (нагрев)	3,61 / A	3,61 / A	3,81 / A	3,71 / A	3,61 / A	3,21 / C
Расход воздуха внутр. блока (Низк./Ср./Выс.), м³/ч	430/510/600	600/700/800	1050/1200/1300	1100/1400/1600	1550/1850/2000	1550/1850/2000
Уровень шума внутр. блока (Низк./Ср./Выс.), дБ(А)	36/40/42	42/44/46	40/42/45	45/48/50	50/53/55	50/53/55
Уровень шума наруж. блока, дБ(А)	55,0	54,0	56,0	62,0	55,0	58,0
Тип хладагента	R410A					
Заводская заправка, кг	0,85	1,30	1,58	2,60	2,40	3,10
Дозаправка (свыше номинальной длины труб), г/м	15	15	35	35	35	35
Марка компрессора	GMCC	GREE	HIGHLY	HIGHLY	HIGHLY	HIGHLY
Размеры внутреннего блока (ШхВхГ), мм	650x270x570	650x270x570	840x236x840	840x272x840	840x272x840	840x272x840
Размеры внутреннего блока в упаковке (ШхВхГ), мм	770x310x750	770x310x750	950x320x950	950x360x950	950x360x950	950x360x950
Размеры декоративной панели (ШхВхГ), мм	650x30x650	650x30x650	950x50x950	950x50x950	950x50x950	950x50x950
Размеры декоративной панели в упаковке (ШхВхГ), мм	730x130x730	730x130x730	1020x105x1000	1020x105x1000	1020x105x1000	1020x105x1000
Размеры наружного блока (ШхВхГ), мм	715x482x240	810x280x585	860x665x310	885x795x366	950x1050x340	950x1386x340
Размеры наружного блока в упаковке (ШхВхГ), мм	830x530x315	940x420x640	990x730x450	1050x890x500	1110x1200x460	1110x1530x460
Вес нетто / брутто внутреннего блока, кг	19,0 / 25,0	20,0 / 27,0	23,5 / 29,0	28 / 34,5	28 / 34,5	28 / 34,5
Вес нетто / брутто декоративной панели, кг	2,4 / 5,0	2,4 / 5,0	6,5 / 9,0	6,5 / 9,0	6,5 / 9,0	6,5 / 9,0
Вес нетто / брутто наружного блока, кг	28,0 / 30,0	42,0 / 45,0	51,0 / 56,0	67,0 / 71,0	96,0 / 103,0	106,0 / 116,0
Максимальная длина труб, м	15	25	35	40	60	60
Максимальный перепад по высоте между внутренним и наружным блоками, м	8	15	15	20	30	30
Минимальная длина труб, м	4	4	4	4	4	4
Номинальная длина труб, м	5	5	5	5	5	5
Диаметр дренажа (наружный), мм	21	21	32	32	32	32
Диаметр жидкостной трубы, мм (дюйм)	6,35 (1/4")	6,35 (1/4")	9,53 (3/8")	9,53 (3/8")	9,53 (3/8")	9,53 (3/8")
Диаметр газовой трубы, мм (дюйм)	12,7 (1/2")	12,7 (1/2")	15,88 (5/8")	19,05 (3/4")	19,05 (3/4")	19,05 (3/4")
Сторона подключения электропитания	Внутренний блок	Внутренний блок	Наружный блок	Наружный блок	Наружный блок	Наружный блок
Межблочный кабель, мм***	5*2,5	5*2,5	4*1,5	4*1,5	4*1,5	4*1,5
Силовой кабель, мм***	3*2,5	3*2,5	3*2,5	5*2,5	5*2,5	5*4,0
Автомат защиты, А**	16	16	20	16	32	32
Максимальная потребляемая мощность, кВт	1,80	2,36	3,25	4,37	6,20	8,23
Максимальный потребляемый ток, А	10,0	10,5	15,5	9,1	11,8	16,6
Рабочие температурные границы, охлаждение	+15 °C ~ +43 °C	-15 °C ~ +43 °C	-15 °C ~ +43 °C	-15 °C ~ +43 °C	-15 °C ~ +43 °C	-15 °C ~ +43 °C
Рабочие температурные границы, нагрев	-10 °C ~ +24 °C					
Степень защиты, внутренний блок / наружный блок	IPX4 / IPX4					
Класс электрозащиты, внутренний блок / наружный блок	I класс / I класс					

* Номинальная потребляемая мощность и ток приведены для кондиционера в целом (внутренний+наружный блок).

** Приведены рекомендуемые сечения кабелей и автомата защиты. Вы можете самостоятельно подобрать кабель и автомат защиты после консультации с сертифицированным электриком или подобрав кабель и автомат защиты для ваших условий по ПУЭ. Межблочный кабель не входит в комплект поставок сплит-систем, докупается отдельно.

Технические характеристики

Параметр/Серия	Полупромышленные сплит-системы канального типа HEAVY Classic					
Модель, внутренний блок	AUD-12HX4SNL	AUD-18HX4SNL1	AUD-24HX4SLH1	AUD-36HX4SHH1	AUD-48HX4SHH	AUD-60HX4SHH
Модель, наружный блок	AUW-12H4SV	AUW-18H4SS	AUW-24H4SF	AUW-36H6SD	AUW-48H6SE1	AUW-60H6SP1
Электропитание внутреннего блока, В/Гц/Ф	220-240/50/1	220-240/50/1	220-240/50/1	220-240/50/1	220-240/50/1	220-240/50/1
Электропитание наружного блока, В/Гц/Ф	220-240/50/1	220-240/50/1	220-240/50/1	380-415/50/3	380-415/50/3	380-415/50/3
Холодопроизводительность, кВт	3,52	5,00	7,05	10,55	14,00	16,00
Теплопроизводительность, кВт	3,69	5,70	8,00	11,25	15,00	17,50
Номинальный ток * (охлажд./нагрев), А	5,10 / 4,80	7,50 / 7,30	10,20 / 9,60	6,90 / 6,60	8,80 / 8,60	10,00 / 10,30
Номинальная мощность * (охлажд./нагрев), Вт	1116 / 1022	1720 / 1670	2340 / 2215	3505 / 3100	4651 / 4532	5694 / 5814
Коэффициент EER / Класс энергоэффективности (охлажд.)	3,15 / B	2,91 / C	3,01 / B	3,01 / B	3,01 / B	2,81 / C
Коэффициент COP / Класс энергоэффективности (нагрев)	3,61 / A	3,41 / B	3,61 / A	3,63 / A	3,31 / C	3,01 / D
Расход воздуха внутр.блока (Низк./Ср./Выс.), м³/ч	450/470/650	630/670/750	900/1000/1250	1500/1650/1800	1600/1800/2000	1600/1800/2000
Уровень шума внутр. блока (Низк./Ср./Выс.), дБ(А)	29/31/34	35/36/38	38/40/42	37/38/40	42/44/46	42/44/46
Номинальное статическое давление(ESP) (макс), Па	10 (30)	10 (30)	50 (80)	50 (80)	80 (120)	80 (120)
Уровень шума наруж. блока, дБ(А)	55,0	54,0	56,0	62,0	55,0	58,0
Тип хладагента	R410A					
Заводская заправка, кг	0,85	1,30	1,58	2,60	2,40	3,10
Дозаправка (свыше номинальной длины труб), г/м	15	15	35	35	35	35
Марка компрессора	GMCC	GREE	HIGHLY	HIGHLY	HIGHLY	HIGHLY
Размеры внутреннего блока (ШхВхГ), мм	900x190x447	900x190x447	900x270x720	1386x350x800	1386x350x800	1386x350x800
Размеры внутреннего блока в упаковке (ШхВхГ), мм	1070x236x580	1070x236x580	1170x340x870	1550x410x940	1550x410x940	1550x410x940
Размеры наружного блока (ШхВхГ), мм	715x482x240	810x280x585	860x665x310	885x795x366	950x1050x340	950x1386x340
Размеры наружного блока в упаковке (ШхВхГ), мм	830x530x315	940x420x640	990x730x450	1050x890x500	1110x1200x460	1110x1530x460
Вес нетто / брутто внутреннего блока, кг	19,0 / 25,0	19,0 / 25,0	30,0 / 35,0	54,0 / 62,0	54,0 / 62,0	54,0 / 62,0
Вес нетто / брутто наружного блока, кг	28,0 / 30,0	42,0 / 45,0	51,0 / 56,0	67,0 / 71,0	96,0 / 103,0	106,0 / 116,0
Максимальная длина труб, м	15	25	35	40	60	60
Максимальный перепад по высоте между внутренним и наружным блоками, м	8	15	15	20	30	30
Минимальная длина труб, м	4	4	4	4	4	4
Номинальная длина труб, м	5	5	5	5	5	5
Диаметр дренажа (наружный), мм	32	32	32	32	32	32
Диаметр жидкостной трубы, мм (дюйм)	6,35 (1/4")	6,35 (1/4")	9,53 (3/8")	9,53 (3/8")	9,53 (3/8")	9,53 (3/8")
Диаметр газовой трубы, мм (дюйм)	12,7 (1/2")	12,7 (1/2")	15,88 (5/8")	19,05 (3/4")	19,05 (3/4")	19,05 (3/4")
Сторона подключения электропитания	Внутренний блок	Внутренний блок	Наружный блок	Наружный блок	Наружный блок	Наружный блок
Межблочный кабель, мм²**	5*2,5	5*2,5	4*1,5	4*1,5	4*1,5	4*1,5
Силовой кабель, мм²**	3*2,5	3*2,5	3*2,5	5*2,5	5*2,5	5*4,0
Автомат защиты, А**	16	16	20	16	32	32
Максимальная потребляемая мощность, кВт	1,80	2,46	3,25	4,32	6,48	8,23
Максимальный потребляемый ток, А	10,0	10,2	15,5	9,0	12,1	16,6
Рабочие температурные границы, охлаждение	+15 °C ~ +43 °C	-15 °C ~ +43 °C	-15 °C ~ +43 °C	-15 °C ~ +43 °C	-15 °C ~ +43 °C	-15 °C ~ +43 °C
Рабочие температурные границы, нагрев	-10 °C ~ +24 °C					
Степень защиты, внутренний блок / наружный блок	IPX4 / IPX4					
Класс электрозащиты, внутренний блок / наружный блок	I класс / I класс					

* Номинальная потребляемая мощность и ток приведены для кондиционера в целом (внутренний+наружный блок).

** Приведены рекомендуемые сечения кабелей и автомата защиты. Вы можете самостоятельно подобрать кабель и автомат защиты после консультации с сертифицированным электриком или подобрав кабель и автомат защиты для ваших условий по ПУЭ. Межблочный кабель не входит в комплект поставок сплит-систем, докупается отдельно.

Технические характеристики

Параметр/Серия	Полупромышленные сплит-системы напольно-потолочного типа HEAVY Classic				
Модель, внутренний блок	AUV-18HR4SA1	AUV-24HR4SA1	AUV-36HR4SB1	AUV-48HR4SC	AUV-60HR4SC
Модель, наружный блок	AUW-18H4SS	AUW-24H4SF	AUW-36H6SD	AUW-48H6SE1	AUW-60H6SP1
Электропитание внутреннего блока, В/Гц/Ф	220-240/50/1	220-240/50/1	220-240/50/1	220-240/50/1	220-240/50/1
Электропитание наружного блока, В/Гц/Ф	220-240/50/1	220-240/50/1	380-415/50/3	380-415/50/3	380-415/50/3
Холодопроизводительность, кВт	5,00	7,03	10,55	14,00	16,00
Теплопроизводительность, кВт	5,50	7,60	11,25	16,00	18,00
Номинальный ток * (охлажд./нагрев), А	7,50 / 7,00	12,0 / 10,30	7,10 / 6,40	8,80 / 8,60	10,00 / 10,30
Номинальная мощность * (охлажд./нагрев), Вт	1720 / 1770	2335 / 2370	3505 / 3200	4651 / 4532	5694 / 5814
Коэффициент EER / Класс энергоэффективности (охлажд.)	2,91 / C	3,01 / B	3,01 / B	3,01 / B	2,81 / C
Коэффициент COP / Класс энергоэффективности (нагрев)	3,11 / D	3,21 / C	3,52 / B	3,53 / B	3,10 / D
Расход воздуха внутр.блока (Низк./Ср./Выс.), м³/ч	600/700/800	900/1100/1400	1500/1650/1700	1600/1800/2000	1600/1800/2000
Уровень шума внутр. блока (Низк./Ср./Выс.), дБ(А)	36/38/41	46/50/52	52/54/57	50/52/53	50/52/53
Уровень шума наруж. блока, дБ(А)	54,0	56,0	62,0	55,0	58,0
Тип хладагента	R410A				
Заводская заправка, кг	1,30	1,58	2,60	2,40	3,10
Дозаправка (свыше номинальной длины труб), г/м	15	35	35	35	35
Марка компрессора	GREE	HIGHLY	HIGHLY	HIGHLY	HIGHLY
Размеры внутреннего блока (ШхВхГ), мм	990x680x230	990x680x230	1285x680x230	1580x680x230	1580x680x230
Размеры внутреннего блока в упаковке (ШхВхГ), мм	1100x820x350	1100x820x350	1400x820x350	1690x820x350	1690x820x350
Размеры наружного блока (ШхВхГ), мм	810x280x585	860x665x310	885x795x366	950x1050x340	950x1386x340
Размеры наружного блока в упаковке (ШхВхГ), мм	940x420x640	990x730x450	1050x890x500	1110x1200x460	1110x1530x460
Вес нетто / брутто внутреннего блока, кг	28,0 / 35,0	30,0 / 36,0	40,0 / 47,0	46,0 / 54,0	46,0 / 54,0
Вес нетто / брутто наружного блока, кг	42,0 / 45,0	51,0 / 56,0	67,0 / 71,0	96,0 / 103,0	106,0 / 116,0
Максимальная длина труб, м	25	35	40	60	60
Максимальный перепад по высоте между внутренним и наружным блоками, м	15	15	20	30	30
Минимальная длина труб, м	4	4	4	4	4
Номинальная длина труб, м	5	5	5	5	5
Диаметр дренажа (наружный), мм	25	25	25	25	25
Диаметр жидкостной трубы, мм (дюйм)	6,35 (1/4")	9,53 (3/8")	9,53 (3/8")	9,53 (3/8")	9,53 (3/8")
Диаметр газовой трубы, мм (дюйм)	12,7 (1/2")	15,88 (5/8")	19,05 (3/4")	19,05 (3/4")	19,05 (3/4")
Сторона подключения электропитания	Внутренний блок	Наружный блок	Наружный блок	Наружный блок	Наружный блок
Межблочный кабель, мм²**	5*2,5	4*1,5	4*1,5	4*1,5	4*1,5
Силовой кабель, мм²**	3*2,5	3*2,5	5*2,5	5*2,5	5*4,0
Автомат защиты, А**	16	20	16	32	32
Максимальная потребляемая мощность, кВт	2,41	3,26	4,27	6,48	8,23
Максимальный потребляемый ток, А	11,0	15,5	8,9	12,1	16,6
Рабочие температурные границы, охлаждение	-15 °C ~ +43 °C				
Рабочие температурные границы, нагрев	-10 °C ~ +24 °C				
Степень защиты, внутренний блок / наружный блок	IPX4 / IPX4				
Класс электрозащиты, внутренний блок / наружный блок	I класс / I класс				

* Номинальная потребляемая мощность и ток приведены для кондиционера в целом (внутренний+наружный блок).

** Приведены рекомендуемые сечения кабелей и автомата защиты. Вы можете самостоятельно подобрать кабель и автомат защиты после консультации с сертифицированным электриком или подобрав кабель и автомат защиты для ваших условий по ПУЭ. Межблочный кабель не входит в комплект поставок сплит-систем, докупается отдельно.

Технические характеристики

Параметр/Серия	Полупромышленные сплит-системы колонного типа HEAVY Classic		
Модель, внутренний блок	AUF-24ER4SCPA	AUF-48ER6SM	AUF-60ER6SM
Модель, наружный блок	AUW-24H4SB	AUW-48H6SE1	AUW-60H6SP1
Электропитание внутреннего блока, В/Гц/Ф	220-240/50/1	380-415/50/3	380-415/50/3
Электропитание наружного блока, В/Гц/Ф	220-240/50/1	380-415/50/3	380-415/50/3
Холодопроизводительность, кВт	7,20	14,00	16,00
Теплопроизводительность, кВт	8,12 + 2,50	15,00 + 3,60	17,00 + 3,60
Номинальный ток * (охлажд./нагрев), А	10,3 / 10,10 + 11,09	8,00 / 7,60 + 6,40	9,00 / 9,50 + 6,40
Номинальная мощность * (охлажд./нагрев), Вт	2240 / 2230 + 2500	4650 / 4400 + 3600	5310 / 5640 + 3600
Коэффициент EER / Класс энергоэффективности (охлажд.)	3,21 / А	3,01 / В	3,01 / В
Коэффициент COP / Класс энергоэффективности (нагрев)	3,64 / А	3,41 / В	3,01 / D
Расход воздуха внутр.блока (Низк./Ср./Выс.), м³/ч	1000/1050/1100	1600/1800/2000	1600/1800/2000
Уровень шума внутр. блока (Низк./Ср./Выс.), дБ(А)	42/44/46	48/50/52	48/50/52
Номинальное статическое давление(ESP) (макс), Па	57,0	55,0	58,0
Уровень шума наруж. блока, дБ(А)	55,0	55,0	58,0
Тип хладагента	R410A		
Заводская заправка, кг	2,03	2,40	3,10
Дозаправка (свыше номинальной длины труб), г/м	35	35	35
Марка компрессора	GMCC	HIGHLY	HIGHLY
Размеры внутреннего блока (ШxВxГ), мм	500x1760x280	580x1870x380	580x1870x380
Размеры внутреннего блока в упаковке (ШxВxГ), мм	610x1890x410	690x2000x480	690x2000x480
Размеры наружного блока (ШxВxГ), мм	860x670x310	950x1050x340	950x1386x340
Размеры наружного блока в упаковке (ШxВxГ), мм	990x730x450	1110x1200x460	1110x1530x460
Вес нетто / брутто внутреннего блока, кг	37,0 / 45,0	55,0 / 66,0	55,0 / 66,0
Вес нетто / брутто наружного блока, кг	51,0 / 57,0	96,0 / 103,0	106,0 / 116,0
Максимальная длина труб, м	30	60	60
Максимальный перепад по высоте между внутренним и наружным блоками, м	7	30	30
Минимальная длина труб, м	3	4	4
Номинальная длина труб, м	5	5	5
Диаметр дренажа (наружный), мм	18	17	17
Диаметр жидкостной трубы, мм (дюйм)	6,35 (1/4")	9,53 (3/8")	9,53 (3/8")
Диаметр газовой трубы, мм (дюйм)	15,88 (5/8")	19,05 (3/4")	19,05 (3/4")
Сторона подключения электропитания	Внутренний блок	Наружный блок	Наружный блок
Межблочный кабель, мм²**	3*2,5+3*0,75+2*0,5	4*1,5x2	4*1,5x2
Силовой кабель, мм²**	3*4,0	5*4,0	5*4,0
Автомат защиты, А**	32	20	20
Максимальная потребляемая мощность, кВт	4,90	8,30	9,30
Максимальный потребляемый ток, А	24,4	14,8	16,6
Рабочие температурные границы, охлаждение	+18 °С ~ +43 °С	-15 °С ~ +43 °С	-15 °С ~ +43 °С
Рабочие температурные границы, нагрев	-7 °С ~ +24 °С	-10 °С ~ +24 °С	-10 °С ~ +24 °С
Степень защиты, внутренний блок / наружный блок	IPX4 / IPX4		
Класс электрозащиты, внутренний блок /наружный блок	I класс / I класс		

* Номинальная потребляемая мощность и ток приведены для кондиционера в целом (внутренний+наружный блок).

** Приведены рекомендуемые сечения кабелей и автомата защиты. Вы можете самостоятельно подобрать кабель и автомат защиты после консультации с сертифицированным электриком или подобрав кабель и автомат защиты для ваших условий по ПУЭ.
Межблочный кабель не входит в комплект поставок сплит-систем, докупается отдельно.

Транспортировка и хранение

1. Кондиционеры должны транспортироваться и храниться в упакованном виде. Упакованные кондиционеры могут транспортироваться любым видом крытого транспорта.

2. Хранение кондиционеров должно осуществляться в сухих проветриваемых помещениях, при температуре от минус 30 °С до плюс 50 °С и влажности воздуха от 15% до 85% без конденсата.

Утилизация

По окончании срока службы кондиционер следует утилизировать. Подробную информацию по утилизации кондиционера Вы можете получить у представителя местного органа власти.

Срок службы кондиционера 5 лет. При ежегодном проведении регламентных работ по техническому обслуживанию увеличивается до 7 лет.



www.hisense-air.ru