



FUNAI
Future and air

ОСУШИТЕЛЬ ВОЗДУХА

YAMANЕКО

RAD-Y120T7E

ИНСТРУКЦИЯ ПО ЭКСПЛУАТАЦИИ



Модель
RAD-Y120T7E

СОДЕРЖАНИЕ

1. Правила безопасности	4
2. Назначение.	6
3. Устройство осушителя.	6
4. Панель управления	7
5. Коды ошибок	10
6. Технические параметры	10
7. Обслуживание и уход	11
8. Общие методы устранения неполадок	12
9. Хранение и транспортировка	13
10. Срок эксплуатации.	13
11. Правила утилизации	13
12. Дата изготовления	13
13. Сертификация	14
14. Гарантийные обязательства	15

1 ПРАВИЛА БЕЗОПАСНОСТИ

- Внимательно прочитайте данное руководство по эксплуатации перед установкой и эксплуатацией осушителя воздуха, если у вас возникнут вопросы, обращайтесь к официальному дилеру производителя.
- Используйте прибор только по назначению, указанному в руководстве по эксплуатации.
- Не допускается наращивание кабеля питания, т.к. это может привести к перегреву и пожару.
- Убедитесь в том, вилка прибора вынута из розетки, если он не используется в течение длительного времени.
- Никогда не подключайте и не отключайте устройство влажными руками, при отключении осушителя не тяните за кабель электропитания. (Это может привести к поражению электрическим током.)
- Если шнур питания поврежден, он должен быть заменен авторизованным сервисным центром.
- Осушитель воздуха не предназначен для использования лицами (включая детей) с ограниченными физическими, сенсорными или умственными способностями или с недостатком опыта или знаний, если они не находятся под контролем лиц, ответственных за их безопасность.
- Не допускайте детей играть с осушителем — это опасно.
- Отключайте шнур питания от сети, удерживая вилку в руке.
- Осушитель воздуха следует хранить в сухом и хорошо проветриваемом месте, не содержащем агрессивных или взрывоопасных газов. Он должен быть защищен от сильных толчков.
- Пожалуйста, отсоедините прибор от сети перед сливом конденсата из бака, очистке и обслуживанием прибора.
- Пожалуйста, отключайте питание, прежде чем передвигать осушитель воздуха. Для того, чтобы избежать разлива воды, рекомендуется вынуть емкость для воды

и вылить воду. Когда в приборе находится вода, пожалуйста, не трясите его и держите в вертикальном положении. (Пролившаяся вода может привести к поражению электрическим током.)

- В местах, где используется масло или горючий газ и может произойти их утечка.
- Предотвращайте попадание летучих веществ или легковоспламеняющихся предметов в прибор. Это может привести к пожару.
- Не используйте осушитель в комнате, где используются химические распыления. (Остатки химических веществ, накопленные внутри прибора, могут попасть в воздух и нанести ущерб здоровью).
- Не смачивайте корпус прибора и выпускную решетку. (Это приведет к пожару или поражению электрическим током.)
- Никогда не используйте растворители, такие как бензин или химические растворители, для очистки прибора. Не распыляйте на прибор пестициды.

- Не устанавливайте осушитель в следующих местах:
 - в местах, где он может упасть, что приведет к травме и поломке осушителя.
 - в местах с повышенной температурой, высокой влажностью или там, где устройство может намокнуть.
 - на кухне и в других местах, где выделяется дым.
 - в местах, где выходящий поток воздуха будет попадать на растения или животных.
 - в местах скопления агрессивных газов или металлической пыли.
- Не садитесь на прибор и не прислоняйтесь к осушителю воздуха. (Это может привести к сбою в работе осушителя воздуха и нанести вред.)
- Никогда не трясите осушитель воздуха. (Это может привести к нарушению работы датчика в осушителе воздуха.)
- Не ставьте на оборудование магнит или металлический предмет. (Это может привести к сбоям в работе или неисправностям оборудования, потому что внутри него также есть магниты). В то же время, пожалуйста, старайтесь избегать размещения рядом с ним ТВ и радио. (Это может стать причиной искажения изображения и возникновения помех).
- Не используйте хлорсодержащих моющих средств или кислот. (Токсичные газы, выделяющиеся из моющего средства, вредны для здоровья.)
- Пожалуйста, не пейте отводимую от прибора воду, не используйте ее для животных и растений. (Это может вызвать дискомфорт или другие побочные эффекты.)
- Окна и двери при использовании прибора держите закрытыми.
- При эксплуатации обеспечьте зазор между решеткой для забора воздуха и стенкой более 20 см, как показано на рисунке.

- Установите прибор в месте, где он не соскользнет. (Поскольку на нижней части установлены ролики, установка на наклонной поверхности может привести к смещению прибора и вызвать его повреждение.)
- Пожалуйста, регулярно проводите очистку внутренних деталей и предварительного фильтра. Если внутри прибора имеется грязь, начнется рост плесени или микробов, появится запах, который может причинить вред здоровью из-за индивидуальных особенностей.



рис. 1

ПРИМЕЧАНИЕ

Любые операции по установке или ремонту осушителя должен осуществлять квалифицированный специалист. В случае каких-либо повреждений, пожалуйста, отключите электропитание и обратитесь в авторизованный сервисный центр. Осушитель должен быть правильно заземлен.

2 НАЗНАЧЕНИЕ

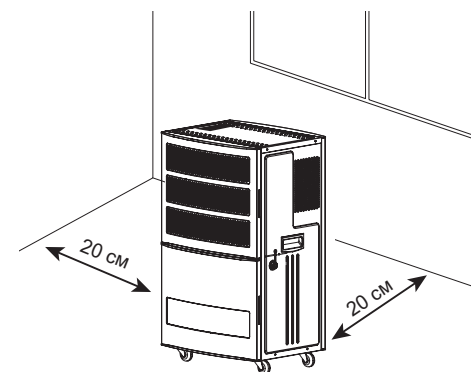
Осушитель воздуха предназначен для изменения влажности и температуры воздуха в промышленных помещениях.

3 УСТРОЙСТВО ОСУШИТЕЛЯ



рис. 2

⚠ ВНИМАНИЕ!

Все изображения в данной инструкции представлены исключительно в ознакомительных целях.

Реальный вид прибора и деталей может отличаться от изображенных.

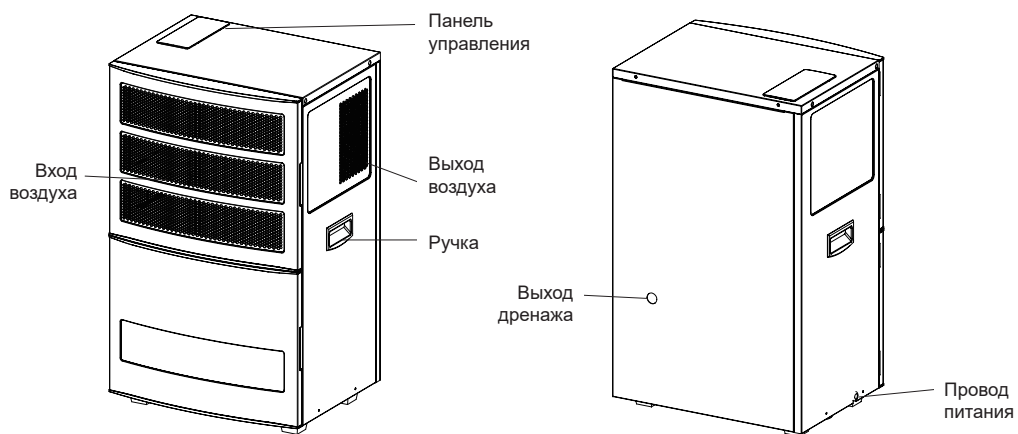
Перед использованием убедитесь, что все комплектующие извлечены из заводской упаковки.

4 ПАНЕЛЬ УПРАВЛЕНИЯ



рис. 3

Описание кнопок

- ПИТАНИЕ** | Используется для включения или отключения осушителя
- ВВЕРХ** | Используется для увеличения значения при установке уровня влажности и таймера
- ВНИЗ** | Используется для уменьшения значения при установке уровня влажности и таймера
- ФУНКЦИИ** | Короткое нажатие для подтверждения введенного параметра
- ТАЙМЕР** | Используется для входа в меню настройки таймера и подтверждения установленного значения
- СКОРОСТЬ** | Для переключения высокой и низкой скорости

Установка влажности

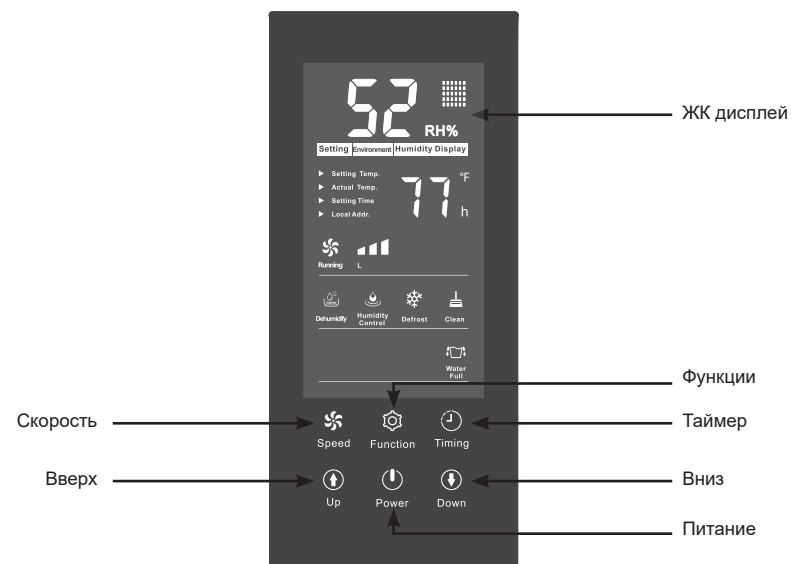
При включенном осушителе нажмите кнопки «**Вверх**» или «**Вниз**» чтобы войти в меню установки влажности. На дисплее отобразится **Setting** и **Humidity Display**, так же начнут мигать большие цифры, показывая текущий уровень влажности.

В этом режиме нажмите кнопки «**Вверх**» или «**Вниз**», чтобы установить требуемый уровень влажности.

Диапазон установки составляет 10–98 %. Нажмите кнопку «**Функции**» один раз или не нажимайте никаких кнопок в течение нескольких секунд, чтобы выйти из режима установки влажности.

Когда установлено значение влажности 10 %, осушитель будет работать непрерывно.

Установка таймера

В режиме работы или в режиме ожидания нажмите кнопку «**Таймер**» один раз, чтобы зайти в меню установки таймера. Загорится **Timing** на дисплее, подсветятся цифры таймера, маленькие цифры начнут мигать, показывая значение таймера.

В этом режиме нажмите кнопки «**Вверх**» или «**Вниз**», чтобы установить требуемое время осушения в диапазоне 01–24 часа, значения меняются по кругу.

Нажмите кнопку «**Функции**» один раз или не нажимайте никаких кнопок в течение нескольких секунд, чтобы выйти из режима установки таймера. Когда установлено значение таймера 00, функция таймера отключена.

Установка скорости

Данный осушитель имеет две скорости работы на выбор.

Нажмите кнопку «**Скорость**», чтобы последовательно переключать высокую или низкую скорость вращения вентилятора.



Запрос параметров



В режиме работы нажмите кнопку «**Функции**» один раз, чтобы зайти в режим запроса параметров.

Загорится **Temperature Setting** на дисплее, маленькие цифры покажут значение температуры и единицы измерения (C, F).



Нажмите кнопку «**Функции**», чтобы отобразить окружающую температуру и значение таймера.

Описание режимов

Когда ожидается запуск вентилятора, будет мигать символ , когда вентилятор работает, то символ  горит постоянно, в противном случае символ не горит.

Когда ожидается запуск компрессора, будет мигать символ , когда компрессор работает, то символ  горит постоянно, в противном случае символ не горит.

Если окружающая влажность ниже, чем установленная, и компрессор не работает, будет мигать символ , в противном случае символ не отображается.

Когда установлена высокая скорость вентилятора, символ  будет отображаться продолжительное время, когда установлена низкая скорость вращения, символ  отображается продолжительное время.

Когда устройство нуждается в очистке, загорается символ .

В режиме разморозки будет отображаться символ .

Режим авторестарт

При отключении питания и повторном его включении, прибор будет работать в том же режиме, в котором работал до отключения питания.

Функция разморозки

В момент, когда лёд и иней покрывает теплообменник испарителя, компрессор отключится, а вентилятор продолжит работу до тех пор, пока не произойдёт оттаивание теплообменника.

Функция защиты по температуре

Когда окружающая температура выше предельного максимального значения (+45 °C), система переходит в защитный температурный режим. Отображаются символы HH и компрессор останавливается.

Когда окружающая температура опускается ниже предельного минимального значения (+5 °C), система переходит в защитный температурный режим. Отображаются символы LL и весь прибор останавливается.

Функция напоминания об очистке

Если суммарное время работы вентилятора составляет более 30 суток, то осушитель продолжает работать, но будет отображаться напоминание о необходимости очистки.

При отключении питания напоминание будет также сохраняться. В режиме ожидания удерживайте кнопку «**Скорость**» несколько секунд, после этого на дисплее отобразится время и напоминание исчезнет, таймер функции напоминания об очистке будет сброшен.

ПРИМЕЧАНИЕ

Чтобы избежать повреждений осушителя, минимальное время задержки включения компрессора составляет 3 минуты. После завершения цикла, компрессор сможет включиться только по истечении минимального времени задержки включения.

5 КОДЫ ОШИБОК

Код ошибки	Описание
E1	Неисправность датчика влажности
E2	Неисправность датчика температуры оттайки
E4	Неисправность датчика окружающей температуры
E5	Защита по высокому напряжению
E6	Защита по низкому напряжению
E7	Неисправность системы дренажа
Ec	Неисправность платы дисплея

ПРИМЕЧАНИЕ

При появлении кодов ошибки E1, E2 или E4 компрессор и вентилятор не останавливаются.
 При появлении кодов ошибки E5, E6 необходимо отключить питание и подать его заново.
 При появлении кода ошибки E7, осушитель останавливается и начинает работать после устранения причины возникновения ошибки.
 При появлении кода ошибки Ec, прибор не может управляться с панели управления.
 Для сброса ошибки нажмите любую кнопку.

6 ТЕХНИЧЕСКИЕ ПАРАМЕТРЫ

Параметры	RAD-Y120T7E
Диапазон поддерживаемой относительной влажности	10 %–98 %
Производительность осушения, л/сут (30 °C / 80 %)	120
Расход воздуха, м³/ч	600
Параметры электропитания	220–230 В/1 ф/50 Гц
Номинальная потребляемая мощность, Вт	1630
Номинальный ток, А	7,5
Степень влагозащиты	IP21
Класс электрозащиты	I
Тип фреона	R410A
Размеры прибора (Ш×В×Г), мм	485×365×825
Размеры упаковки (Ш×В×Г), мм	547×448×863
Вес нетто, кг	51
Вес в упаковке, кг	54
Уровень шума, дБ(А)	57

7 ОБСЛУЖИВАНИЕ И УХОД

- Перед обслуживанием и чисткой изделия отсоедините шнур питания.
- Очистите корпус осушителя мягкой влажной тканью.
- Не используйте чистящие средства, жёсткие щётки, химически обработанную ткань, бензин, бензол, растворитель или другие растворители для очистки и протирания осушителя.

Очистка фильтра

- Этот осушитель воздуха имеет моющийся фильтр, который блокирует большую часть загрязнителей, таких как: как пыль, дым, перхоть животных, споры плесени и пыльца.
- Рекомендуется регулярно проверять фильтр и чистить его не реже одного раза в месяц.



рис. 4

Выньте фильтр

- Используйте пылесос, чтобы аккуратно удалить грязь с фильтра.
- Если моющийся фильтр особенно грязный, промойте его теплой водой и мягким моющим средством и тщательно высушите на воздухе. Избегайте попадания прямых солнечных лучей, не сушите фильтр на тепловыделяющих поверхностях, которые могут деформировать фильтр и его каркас.
- Поместите фильтр обратно в прибор.

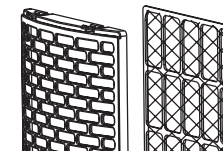

рис. 5

Для отвода дренажа:

- Машина поставляется с трубкой для отвода дренажа.
 - Убедитесь, что дренажная труба не согнута или не завязана узлом. Во время использования дренаж должен сливаться плавно.
- a) Избегайте изгибания шланга.
 b) Не сливайте дренаж в емкость.
 c) Шланг должен быть проложен под углом вниз, без резких перепадов. Место окончательного слива должно быть ниже, чем сливное отверстие осушителя минимум на 10 см.

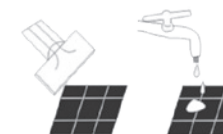

рис. 6

8 ОБЩИЕ МЕТОДЫ УСТРАНЕНИЯ НЕПОЛАДОК

В случае возникновения неисправностей обратитесь к способам их устранения, указанным в Таблице 1. В случае невозможности решения проблем указанными способами обратитесь в авторизованный сервисный центр.

Неисправность	Причина	Решение
Осушитель не работает	Нет электропитания	Восстановите питание
	Выключен автомат	Включите автомат
	Не воткнут штепсель в розетку	Воткните штепсель в розетку
	Сгорел предохранитель	Замените предохранитель
	Отображается ошибка	Определите и устраните ошибку
Осушитель работает, но помещение не осушается	Слишком грязный фильтр	Очистите фильтр
	Затруднён вход или выход воздуха	Освободите вход/выход воздуха
	В помещении открыты двери и окна	Закройте окна и двери
	Утечка хладагента	Обратитесь в сервисную службу
Протекает дренаж	Шланг подсоединён неплотно или забит	Присоедините шланг плотно. Отсоедините шланг и произведите его прочистку
Осушитель издаёт громкий шум во время работы	Осушитель установлен не вертикально	Установите осушитель вертикально
	Фильтр засорён	Очистите фильтр

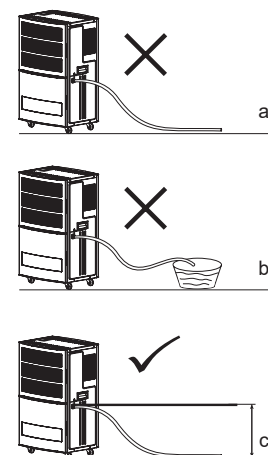
ПРИМЕЧАНИЕ

В случае невозможности устранения неполадок самостоятельно обратитесь в сервисный центр. Пожалуйста, не разбирайте устройство самостоятельно и не пытайтесь его починить. При работе или остановке осушителя может быть слышен звук движения хладагента в контуре, это не является неисправностью. Из осушителя подаётся горячий воздух, это нормально и не является неисправностью.

9 ХРАНЕНИЕ И ТРАНСПОРТИРОВКА

Продукция должна храниться в сухих, проветриваемых складских помещениях при температуре не ниже -30°C .

1. При транспортировке и хранении должны строго соблюдаться требования манипуляционных знаков на упаковке прибора.
2. При транспортировке прибора должны быть исключены любые возможные удары и перемещения упаковки внутри транспортного средства.

Температурные требования: от -30 до $+50^{\circ}\text{C}$. Требования к влажности: от 15 до 85 % (нет конденсата).

10 СРОК ЭКСПЛУАТАЦИИ

Срок службы осушителя воздуха составляет 10 лет с момента продажи при условии соблюдения соответствующих правил по установке и эксплуатации.

11 ПРАВИЛА УТИЛИЗАЦИИ

По истечении срока службы прибор должен подвергаться утилизации в соответствии с нормами, правилами и способами, действующими в месте утилизации. Подробную информацию по утилизации вы можете получить у представителя местного органа власти.

Изготовитель и уполномоченное лицо изготовителя снимают с себя ответственность за возможный вред, нанесенный данным прибором в случае, если это произошло в результате несоблюдения правил установки прибора и условий его эксплуатации, умышленных и неосторожных действий по отношению к прибору. А также в случаях, вызванных природными или антропогенными форсмажорными обстоятельствами.

12 ДАТА ИЗГОТОВЛЕНИЯ

Дата изготовления указана на приборе (специальная этикетка с EAN-128 кодом).

13 СЕРТИФИКАЦИЯ

Заявитель:

ООО «Компания БИС»: РФ, 119180, Россия, г. Москва, ул. Б. Полянка, д. 2, стр. 2, пом./комн. 1/8.

Изготовитель:

Гуанчжоу ДонгАо Електрикал Ко.,Лтд
109, Хуанхуа Родд, Лишан Дистрикт, Гуанчжоу Сити, Гуангдонг, Китай.

Предприятие-изготовитель:

Гуангдонг ПАРКОО Електрикал Ко., Лтд
21, Яианйин Еаст Родд, Шишан Таун, Нанхаи Дистрикт, Фошан таун, Китай.

FUNAI

Future and air

ГАРАНТИЙНЫЕ ОБЯЗАТЕЛЬСТВА

Модель	Серийный номер
Дата изготовления	Срок гарантии
Дата продажи*	Дата монтажа**
Покупатель	
Продавец	
Организация, осуществившая монтаж оборудования	

В тексте и цифровых обозначениях руководства могут быть допущены опечатки.

В целях улучшения качества продукции производитель оставляет за собой право изменять комплектующие части изделия для разных партий поставок, цветовую гамму и внешний вид прибора без предварительного уведомления, что не нарушает принятые на территории страны производства, транзита, реализации стандарты качества и нормы законодательства. Индикаторы на увлажнителе воздуха могут не совпадать с графическим изображением, данным в руководстве по эксплуатации, это зависит от серии выпуска прибора.

* дата подписания товарно-транспортной накладной

** дата подписания Акта приемки оборудования в эксплуатацию

FUNAI
Future and air

НАСТОЯЩЕЕ
ПРЕВОСХОДСТВО

LANTAVENT.ru

sale@lantavent.ru

