

**Pamir
4200**

FRICO



Элегантная и энергоэффективная воздушная завеса для больших административных зданий

Pamir 4200, с рекомендуемой высотой установки до 4,2м или шириной проема до 6м, имеет стильный дизайн, который прекрасно вписывается в современные интерьеры входных групп. Воздушная завеса универсальна и может устанавливаться вертикально, горизонтально и за подвесной потолок. Завесы серии Pamir оснащена энергоэффективными ЕС-моторами, которые обеспечивают бесступенчатое управление воздушным потоком. Легко открывающаяся передняя панель обеспечивает быстрый доступ как для облегчения монтажа, так и для технического обслуживания.

Энергоэффективная и экологичная

Воздушные завесы нового поколения оснащены ЕС моторами, которые на 50% более энергоэффективны, чем традиционные двигатели переменного тока и имеют меньший вес, что облегчает монтаж и транспортировку.

Интеллектуальные функции

Завесы серии Pamir оснащена интеллектуальной системой управления, которая позволяет с минимальными усилиями оптимизировать ваш комфорт. Интеллектуальные и автоматические функции обеспечивают простую настройку и эксплуатацию различных групп оборудования Frisco.

Высокая производительность

Воздушные завесы Frisco разрабатываются и производятся в Швеции. Заводская лаборатория, в которой измеряются параметры воздушного потока и уровня шума, является одной из самых совершенных в Европе, а это означает, что мы можем гарантировать производство оборудования с оптимальными техническими характеристиками.

Pamir 4200



Выпускается в 3-х вариантах исполнения:

- ⚡ Без нагрева
- ⚡ С электронагревом
- 💧 На горячей воде



Профиль скоростей воздушного потока

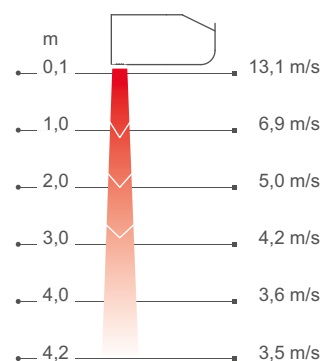

Измерения в соответствии с ISO 27327-1. Среднее значение для контрольной группы приборов, м/с=м/сек.

Конструкция и технические параметры могут меняться без уведомления.

Воздушные завесы Frisco создают невидимый барьер в открытых проемах, этим достигается разделение зон с разной температурой с возможностью беспрепятственного перемещения людей и транспорта. Завесы, производимые по технологии Thermozone, способны создать равномерный воздушный поток с оптимальным балансом между объемом выдуваемого воздуха и скоростью его истечения, который будет идеально защищать проем независимо от того, холодный или теплый воздух мы хотим сохранить внутри помещения.



Значительная экономия энергии

Во многих помещениях двери остаются открытыми большую часть дня, что приводит к огромным потерям дорогостоящего нагретого или охлажденного воздуха, особенно в случаях, когда разница температур наружного и внутреннего воздуха достаточно велика. При правильно установленных воздушных завесах можно получить большую экономию энергии.

Комфортный микроклимат в помещении

Оптимизация параметров потока и производительности воздушных завес по технологии Thermozone, позволяют обеспечить комфортный микроклимат и отсутствие сквозняков в помещении. Отсекая внешний воздух, завеса оставляет снаружи выхлопные газы и насекомых.

Низкий уровень шума

Это не только делает завесу более эффективной, но дает и другие преимущества, например, минимизирует текущий и интегральный уровень шума.

Выбор оптимального решения, соответствующего вашим потребностям

После того как вы выбрали воздушную завесу в соответствии с вашими конкретными потребностями (без нагрева, с электронагревом, с подводом горячей воды) и требуемой длины 1, 1,5, 2 или 2,5м, вы формируете свой вариант системы управления и принадлежности:

Выберите систему управления

Выберите один из четырех вариантов системы управления FC.



Добавьте систему клапанов

Воздушные завесы с подводом горячей воды необходимо оснащать комплектами клапанов.



Выберите вариант установки

Горизонтальная, встраиваемая и вертикальная установка.



⚡ Без нагрева - PAFEC4200 A (IP24**)

Напряжение, двигатель: 230В-

Номер артикула	Модель	Мощность [кВт]	Расход воздуха*1 [м³/ч]	Мощность звука*2 [дБ(А)]	Звуковое давление*3 [дБ(А)]	Сила тока, двигатель [А]	Длина [мм]	Вес [кг]
230355	PAFEC4210A	0	1200/2400	78	46/62	3,2	1039	37
230360	PAFEC4215A	0	1800/3500	79	47/64	4,1	1549	49
230365	PAFEC4220A	0	2300/4700	81	48/65	6,0	2039	64
230370	PAFEC4225A	0	3100/6150	83	50/67	6,9	2549	78

⚡ С электронагревом - PAFEC4200 E (IP20)

Номер артикула	Модель	Режимы мощности [кВт]	Расход воздуха*1 [м³/ч]	Δt^{*4} [°C]	Мощность звука*2 [дБ(А)]	Звуковое давление*3 [дБ(А)]	Сила тока, двигатель [А]	Напряжение [В] Ток [А] (нагрев)	Длина [мм]	Вес [кг]
230356	PAFEC4210E12	3,9/7,8/12	1200/2400	30/15	78	46/62	3,2	400В3~/16,9	1039	44
230361	PAFEC4215E18	6,0/12/18	1800/3500	30/15	80	47/64	4,1	400В3~/26	1549	64
230366	PAFEC4220E24	7,8/16/24	2300/4700	30/15	81	48/65	6,0	400В3~/33,8	2039	85
230371	PAFEC4225E30	9,9/20/30	3100/6150	29/15	83	50/67	6,9	400В3~/42,9	2549	100

💧 На горячей воде - PAFEC4200 WL, теплообменник для воды (≤ 80 °C) (IP24**)

Номер артикула	Модель	Мощность*5 [кВт]	Расход воздуха*1 [м³/ч]	$\Delta t^{*4,5}$ [°C]	Расход воды [л]	Мощность звука*2 [дБ(А)]	Звуковое давление*3 [дБ(А)]	Сила тока, двигатель [А]	Длина [мм]	Вес [кг]
230358	PAFEC4210WL	15	1100/2300	24/19	1,9	78	45/62	3,2	1039	44
230363	PAFEC4215WL	23	1700/3400	25/20	3,0	80	46/64	4,1	1549	58
230368	PAFEC4220WL	32	2200/4600	25/20	4,1	81	47/65	6,0	2039	79
230373	PAFEC4225WL	41	2800/5750	26/21	5,2	83	49/67	6,9	2549	96

💧 На горячей воде - PAFEC4200 WH, теплообменник для воды (≥ 80 °C) (IP24**)

Номер артикула	Модель	Мощность*6 [кВт]	Расход воздуха*1 [м³/ч]	$\Delta t^{*4,6}$ [°C]	Расход воды [л]	Мощность звука*2 [дБ(А)]	Звуковое давление*3 [дБ(А)]	Сила тока, двигатель [А]	Длина [мм]	Вес [кг]
230357	PAFEC4210WH	13	1100/2300	22/17	1,3	78	45/62	3,2	1039	43
230362	PAFEC4215WH	19	1700/3400	22/17	2,0	80	46/64	4,1	1549	58
230367	PAFEC4220WH	27	2200/4600	23/18	2,7	81	47/65	6,0	2039	76
230372	PAFEC4225WH	33	2800/5750	22/17	3,8	83	49/67	6,9	2549	92

💧 На горячей воде - PAFEC4200 WLL, теплообменник для воды (≤ 60 °C) (IP24**)

Номер артикула	Модель	Мощность*7 [кВт]	Airflow*1 [м³/ч]	$\Delta t^{*4,7}$ [°C]	Расход воды [л]	Мощность звука*2 [дБ(А)]	Звуковое давление*3 [дБ(А)]	Сила тока, двигатель [А]	Длина [мм]	Вес [кг]
230359	PAFEC4210WLL	9,3	1000/2200	15/12	2,5	77	45/61	3,2	1039	47
230364	PAFEC4215WLL	14	1600/3300	15/13	4,7	79	46/63	4,1	1549	65
230369	PAFEC4220WLL	19	2100/4450	15/13	7,5	80	46/64	6,0	2039	87
230374	PAFEC4225WLL	24	2700/5600	15/13	9,6	82	48/66	6,9	2549	106

*1) Низкий/высокий расход воздуха (2В/10В).

*2) Мощность звука (LWA) измерена в соответствии с ISO 27327-2: 2014, Тип установки Е.

*3) Звуковое давление (LpA). Условия: Расстояние до прибора 5 метров. Фактор направленности 2. Эквивалентная площадь звукопоглощения 200 м2. При низком/высоком расходе воздуха (2В/10В).

*4) Δt = увеличение температуры проходящего воздуха при полной выходной мощности и низком/высоком расходе воздуха (2В/10В).

*5) Для температуры воды 60/40 °C, и воздуха на входе +18 °C.

*6) Для температуры воды 90/70 °C и воздуха на входе +18 °C.

*7) Для температуры воды 40/30 °C и воздуха на входе +18 °C.

*5,6,7) Дополнительная информация и данные для расчетов на сайте www.frico.net/ru.

***) Горизонтальная установка и вертикальная установка справа от проема (смотреть из помещения): IP24.

Вертикальная установка слева от проема (смотреть из помещения): IP21.

Произведено в Швеции, коррозионно-стойкий корпус выполнен из оцинкованного стального листа с окраской порошковым напылением. Фронтальная сервисная панель из алюминия с окраской порошковым напылением. Цветовой код фронтальной панели: белый, RAL 9016, NCS S 0500-N. Цвет решетки, задней и торцевых панелей: серый, RAL 7046.



Горизонтальная установка

Завесы серии Pamir 4200 имеют рекомендуемую высоту установки до 4,2м. Воздушная завеса может устанавливаться на стене на скобах или подвешиваться на конструкциях перекрытия. Возможна встраиваемая установка в конструкцию подвесного потолка.

При горизонтальном монтаже решетка выдува завесы должна располагаться как можно ближе к плоскости проема. В проемах большой ширины завесы следует устанавливать вплотную друг к другу так, чтобы струя воздуха перекрывала всю ширину. В этих случаях для того, чтобы скрыть стыки, рекомендуем использовать соединительный комплект. Дизайн комплект может быть использован, чтобы сделать незаметными элементы подвески, соединительные трубы и кабели.

Подключение

Легко открывающаяся передняя панель обеспечивает быстрый доступ как для облегчения монтажа, так и для технического обслуживания.

Воздушная завеса имеет встроенную управляющую плату, которая подключается к выбранной внешней системе управления FC. Питание 230В~ подается на встроенную управляющую плату. Доступ к управляющей плате осуществляется через кабельные вводы в верхней части завесы. Кабели, соединяющие отдельные элементы системы, а также датчики, подключаются к встроенной управляющей плате.

Питающий кабель заводится в завесу через отверстия в верхней панели. Питание для воздушных завес с электронагревом (400В3~) подается на клеммную коробку.

Соединительные патрубки завес с подводом горячей воды расположены на верхней панели завесы. Гибкие подводки поставляются как принадлежность. Воздушные завесы с подводом горячей воды всегда должны быть оснащены комплектом клапанов, которые устанавливаются вне корпуса прибора. Смотрите раздел Комплекты клапанов и Принадлежности.

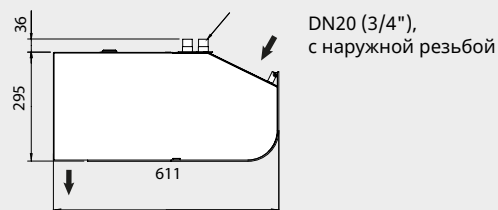
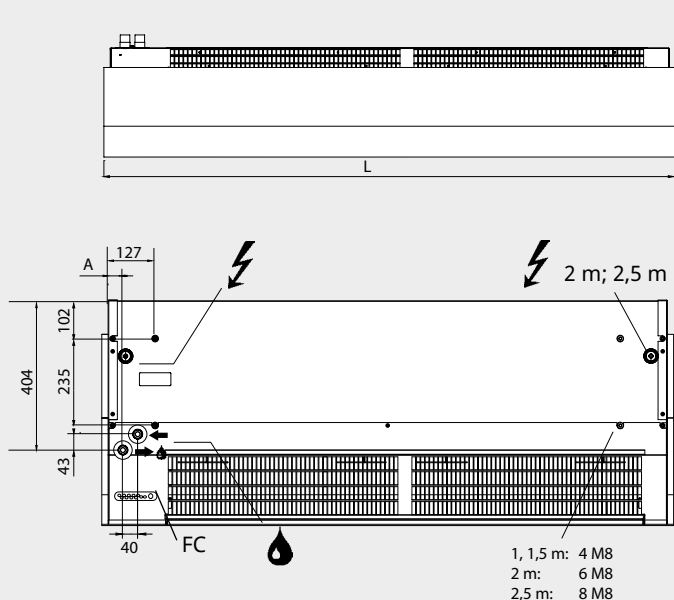

Минимальные расстояния при установке

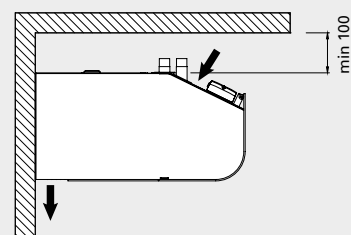

Минимальное расстояние до пола равно: 1800мм для завес с электрообогревом.

Электросхемы и другая техническая информация приведены в инструкции по эксплуатации и на сайте www.frico.net.

	L [mm]	A [mm]
PAFEC4210	1039	40
PAFEC4215	1549	40
PAFEC4220	2039	40
PAFEC4225	2549	39



Вертикальная установка

При вертикальной установке завес серии Pamir 4200 по одной с каждой стороны от проема его рекомендуемая ширина не более 6м. Завесы длиной 1,5 метра и больше могут устанавливаться вертикально. Завесы можно переворачивать и устанавливать с любой стороны двери.

Воздушная завеса располагается как можно ближе к плоскости дверного проема, при достаточно большой ширине проема завесы необходимо устанавливать с обеих сторон. Для каждой завесы потребуется один стыковочный комплект (принадлежность) для крепления её к полу и ещё один для крепления их между собой при формировании колонны из двух завес для высоких проемов. Во избежание опрокидывания завесу необходимо зафиксировать в верхней точке. Декоративный комплект (принадлежность) применяется для того, чтобы скрыть трубные подводки и электрические провода.

Подключение

Легко открывающаяся передняя панель обеспечивает быстрый доступ как для облегчения монтажа, так и для технического обслуживания.

Воздушная завеса имеет встроенную управляющую плату, которая подключается к выбранной внешней системе управления FC. Питание 230В~ подается на встроенную управляющую плату. Доступ к управляющей плате осуществляется через кабельные вводы на задней панели завесы. Кабели, соединяющие отдельные элементы системы, а также датчики, подключаются к встроенной управляющей плате.

Подключение электроподводящего кабеля производится на задней панели завесы. Питание для воздушных завес с электронагревом (400В3~) подается на клеммную коробку.

Соединительные патрубки завес с подводом горячей воды расположены на задней панели завесы. Гибкие подводки поставляются как принадлежность. Воздушные завесы с подводом горячей воды всегда должны быть оснащены комплектом клапанов, которые устанавливаются вне корпуса прибора. Смотрите раздел Комплекты клапанов и Принадлежности.

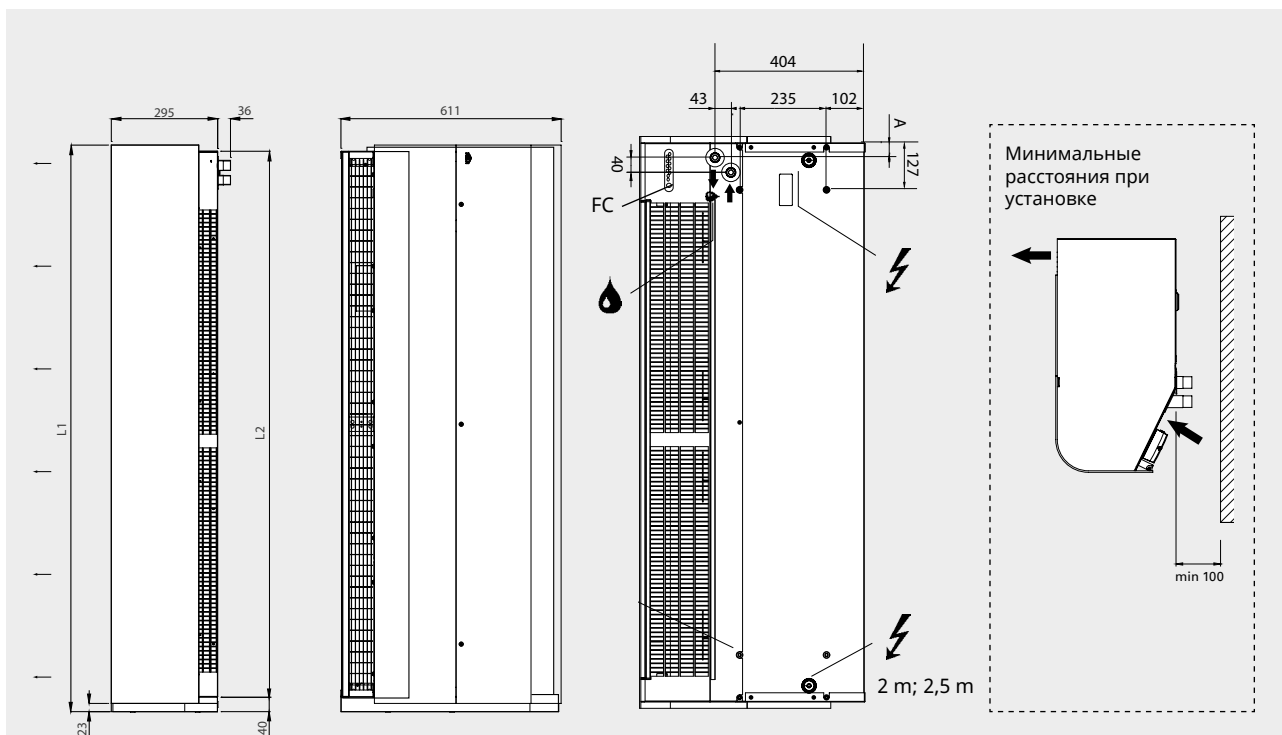

	L1 [mm]	L2 [mm]
PAFEC4215	1572	1515
PAFEC4220	2062	2004
PAFEC4225	2572	2515

Завеса может переворачиваться и устанавливаться с любой стороны двери. При левосторонней установке соединения и управляющая плата будут находиться в нижней, а при правосторонней – в верхней части завесы (если смотреть изнутри помещения). Электросхемы и другая техническая информация приведены в инструкции по эксплуатации и на сайте www.frico.net.

Воздушные завесы Frico поставляются со встроенной управляющей платой, а по вашему выбору дополняются системой управления FC для реализации многих интеллектуальных и энергосберегающих функций системы. Для выбора существует четыре различных комплекта, в зависимости от ваших требований.

FC Direct

Начальный уровень

- Дверной контакт
- Функция календаря
- Таймер фильтра



FC Smart

FC Direct +

- Управление с помощью мобильного приложения (Bluetooth)
- Возможна установка беспроводных датчиков
- Настраиваемая функция календаря
- Режим Отсутствие и Форсаж
- Настраиваемый таймер фильтра
- Режим Вестибюль
- Возможность зонирования
- Точная регулировка расхода воды

FC Direct

Система управления начального уровня для базовых условий работы. Дверной контакт обеспечивает автоматическую функцию энергосбережения, так как воздушная завеса активируется только при открывании двери. Когда дверь закрыта, она находится в режиме ожидания или работает на более низкой скорости вентилятора, если требуется дополнительное тепло. С помощью функции календаря вы можете выбрать режимы комфорта и снижения температуры.

FC Smart

Система управления второго уровня для реализации расширенных возможностей работы. FC Smart поставляется со всеми функциями системы FC Direct плюс дополнительные функции энергосбережения и возможность управления при помощи мобильного приложения (Bluetooth). Приложение открывает вам доступ ко всем функциям системы, позволяя настроить ее именно так, как вы хотите. На этом уровне в более крупной системе можно создавать различные зоны с индивидуальными настройками.

FC Pro

Система управления третьего уровня с максимальными возможностями. FC Pro поставляется со всеми функциями системы FC Direct и FC Smart плюс дополнительные автоматические функции энергосбережения. Получая и анализируя информацию о температуре внутри помещения и снаружи, система управления добавляет только строго необходимое количество тепла и воздуха, чтобы избежать излишнего расхода и тем самым снизить потребление энергии.

FC Building - BMS

Комплексная система управления зданиями, с возможностью управления по стандарту 0-10V, через "сухой контакт" (т.е. реле) или по протоколу Modbus. Система FC Building позволяет получать информацию о состоянии оборудования и сигналы тревоги. Протокол Modbus позволяет в полной мере использовать все функции энергосбережения в системе управления.

FC Building - BMS

FC Direct +

- 0-10V, "сухой контакт" или Modbus
 - Автоматическое регулирование расхода воздуха*
 - Автоматическая блокировка нагрева*
 - Установка режимов нагрева и вентилятора
 - Индикация аварийного сигнала
 - Считывание значений
 - Точная регулировка расхода воды
- * Требуется сигнал показания наружной температуры

Номер артикула	Модель	Описание
74684	FCDA	FC Direct, система управления первого уровня
74685	FCSA	FC Smart, система управления второго уровня
74686	FCPA	FC Pro, система управления третьего уровня
74687	FCBA	FC Building, система, подключаемая к управлению зданием BMS

Система управления FC позволяет реализовать множество интеллектуальных и энергосберегающих функций. В дополнение к четырем комплектным версиям можно добавить отдельные элементы для расширения возможностей и персональной настройки системы. С помощью уровней мобильного приложения (FC Smart и FC Pro) также можно создавать и контролировать различные зоны. Каждая дополнительная зона должна быть оснащена одним комплектом FC Direct и, при дополнении её прочими принадлежностями, может быть отлажена для работы в соответствии с вашими индивидуальными запросами.



FC Direct, комплект управления

Панель управления вентилятором и обогревом, дверной контакт и 5-метровый коммуникационный кабель. Может использоваться для дополнительных зон в комбинации с FC Smart и FC Pro. IP44.



FCRTX, внешний датчик комнатной температуры.

Для регистрации комнатной температуры в месте, отличном от места установки панели управления, 10-метровый кабель в комплекте. IP20.



FCOTX, датчик наружной температуры

Снимает показания температуры наружного воздуха, 10-метровый кабель в комплекте. Активирует автоматическое управление воздушной завесой и блокировку нагрева. IP44.



FCLAP, пульт локального доступа

Локальная точка доступа для дополнительных беспроводных датчиков (при работе более 8 датчиков) и расширенный диапазон для беспроводных датчиков или управления с использованием мобильного приложения (Bluetooth), включая 10-ти метровый коммуникационный кабель. IP44.



FCSC/FCBC, кабель

Кабель FCSC длиной 10 или 25м для удлинения штатного кабеля датчиков. Кабель связи FCBC для дополнительных элементов оборудования в пределах одной зоны, имеется длиной 5, 10 или 25м.



FCDC, дверной контакт

Дверной контакт активирует включение/выключение воздушного потока. Позволяет управлять воздушными завесами в разных дверных проемах индивидуально в пределах одной и той же зоны.



FCTXRF, беспроводный датчик внутренней/внешней температуры

Комнатный/наружный беспроводный датчик с теми же функциями, что и у FCRTX и FCOTX. Настройка в качестве наружного или внутреннего датчика производится с помощью внутреннего переключателя. Дальность действия до 50 м. Срок службы батареи: 3-5 лет. IP44.

FC Direct

Состав

- FCCF панель управления
- FCBC05
- FCDC

FC Smart

Состав

- FCCF панель управления
- FCBC10
- FCDC
- FCLAP

FC Pro

Состав

- FCCF панель управления
- FCBC10
- FCDC
- FCLAP
- FCTXRF

FC Building - BMS

Состав

- FCCF панель управления
- FCBC10
- FCDC
- FCBAP, пульт локального доступа BMS

Номер артикула	Модель	Описание	Основные размеры
74684	FCDA	FC Direct, система управления первого уровня	89x89x26 mm (FCCF)
74694	FCRTX	Внешний датчик комнатной температуры	39x39x23 mm
74695	FCOTX	Датчик наружной температуры	39x39x23 mm
74699	FCLAP	Локальная точка доступа для дополнительных датчиков и расширения диапазона.	89x89x26 mm
74718	FCBC05	Дополнительный коммуникационный кабель, 5м	5 m
74719	FCBC10	Дополнительный коммуникационный кабель, 10м	10 m
74720	FCBC25	Дополнительный коммуникационный кабель, 25м	25 m
74721	FCSC10	Дополнительный кабель для датчика, 10м	10 m
74722	FCSC25	Дополнительный кабель для датчика, 25м	25 m
17495	FCDC	Дверной контакт	
74703	FCTXRF	Беспроводный датчик внутренней/внешней температуры (для FC Smart, FC Pro)	89x89x26 mm

Воздушные завесы на горячей воде необходимо оснащать комплектами клапанов. Система клапанов контролирует расход воды и активирует режим максимального теплосъема только тогда, когда это необходимо. Активируемая функция байпаса, позволяет пропускать через теплообменник небольшой поток воды для того, чтобы в трубной системе всегда была горячая вода, тем самым обеспечивая защиту её от замерзания и более быстрый дополнительный нагрев. Датчик температуры обратной воды позволяет эффективно использовать теплоноситель, не платить штрафы за перегрев обратной воды и снижать общее потребление энергии.



VPFC, комплект клапанов пропорционального регулирования и постоянного расхода

Регулирующий 2-х ходовой клапан постоянного расхода с функцией балансировки, пропорциональный привод и запорный клапан.



FCWTA, датчик температуры обратной воды

Позволяет контролировать температуру обратной воды и автоматическую работу клапана байпаса, что обеспечивает функцию защиты от замерзания и снижение энергопотребления.

Номер артикула	Модель	Условный проход	Диапазон расхода л/сек
238293	VPFC15LF	DN15	0,012-0,068
238294	VPFC15NF	DN15	0,024-0,13
238295	VPFC20	DN20	0,058-0,32
238296	VPFC25	DN25	0,10-0,60
238297	VPFC32	DN32	0,22-1,03
74702	FCWTA	Датчик температуры обратной воды	

Принадлежности - воздушные завесы с подводом горячей воды



FHDN20, гибкие подводы

Гибкие подводы применяются для облегчения монтажа при подключении завес с подводом горячей воды. FHDN20: длина 350 мм. FHDN2010: длина 1 м. DN20, внутренняя резьба, с поворотом на 90°.



PA34EF, внешний сетчатый фильтр

Сетчатый фильтр для защиты теплообменника завес с подводом горячей воды от пыли. Легко устанавливается и снимается благодаря магнитным полоскам. Облегчает обслуживание, поскольку не требуется внутренняя чистка оборудования, достаточно очистить фильтр.



DTV200S, датчик давления - защита фильтра

Измеряет перепад давления, который является показателем загрязненности фильтра в завесах с подводом горячей воды. Замеры производятся до и после фильтра перед теплообменником на стороне забора воздуха. Замеры производятся по месту установки завесы, а их периодичность зависит от степени загрязненности данного помещения. Диапазон замеров 20-300Па. Сухой контакт, настраиваемый сигнал аварии.

Номер артикула	Модель	Используется для	Состоит из
18055	FHDN20	PAFECW4210/4215/4220/4225	2
88906	FHDN2010	PAFECW4210/4215/4220/4225	2
19064	PA34EF10	PAFECW4210	1
19065	PA34EF15	PAFECW4215	1
19066	PA34EF20	PAFECW4220	1
19067	PA34EF25	PAFECW4225	1
17597	DTV200S	PAFECW4210/4215/4220/4225	1



PA34WB/PAWBL, монтажные скобы

Скобы для крепления занавесы горизонтально на стене. Модель PAWBL используется, когда расстояние от стены надо увеличить. PA34WB: длина 400 мм, PAWBL: длина 560 мм.



PA34CB, скобы для потолочного крепления

Используются для крепления к потолку на тросах или шпильках (не включены в комплект поставки). Для защиты от вибрации и шума лучше использовать их с демпферами (PA34VD).



PA34WS, комплект подвески

Оцинкованные тросики с замками для подвески к потолку. Длина 3 м. Используется совместно со скобами для потолочного крепления (PA34CB).



PA34TR, стержни с резьбой

Для крепления к потолку. Длина 1 м. Используется совместно со скобами для потолочного крепления (PA34CB). Для защиты от вибрации и шума лучше использовать их с демпферами (PA34VD).



PA34VD, демпферы

Предназначены для снижения шума и вибрации при подвеске занавесы к потолку на шпильках.



PA4JK, соединительный комплект

Предназначен для стыковки торцевых частей при установке занавес вплотную друг к другу при горизонтальной подвеске. Он же применяется для крепления занавес к полу и между собой при вертикальном монтаже. Состоит из монтажной платы и крепежных элементов.



PA4XT, телескопическая секция выдува

Предназначена для фиксации щели выдува на уровне подвесного потолка. Используется в случае скрытой установки за подвесным потолком. 130-200 мм.

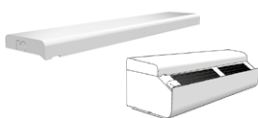

PA4DW, декоративный комплект при подвеске занавесы на стене

Обеспечивает возможность скрыть скобы, кабели и трубы. Используется совместно со скобами PA34WB.



PA4DC, дизайн комплект при креплении к потолку

Представляет собой набор коробов, которые необходимы, чтобы спрятать элементы крепления, подводящие кабели и трубы. Для занавес длиной 1 и 1,5 метра необходимо два комплекта, для занавес длиной 2 и 2,5 метра, соответственно три и четыре комплекта. Доступные комплекты: малый 200-300мм, средний 300-500мм, большой 500-900мм, секция удлинения 420мм.

Номер артикула	Модель	Используется для	Состоит из
18044	PA34WB15	PAFEC4210/4215	2
18045	PA34WB20	PAFEC4220	3
18046	PA34WB30	PAFEC4225	4
214951	PAWBL15	PAFEC4210/4215	2
214952	PAWBL20	PAFEC4220	3
214953	PAWBL30	PAFEC4225	4
18059	PA34CB15	PAFEC4210/4215	4
18060	PA34CB20	PAFEC4220	6
18061	PA34CB30	PAFEC4225	8
18062	PA34WS15	PAFEC4210/4215	4
18063	PA34WS20	PAFEC4220	6
18064	PA34WS30	PAFEC4225	8
18056	PA34TR15	PAFEC4210/4215	4
18057	PA34TR20	PAFEC4220	6
18058	PA34TR30	PAFEC4225	8
18065	PA34VD15	PAFEC4210/4215	4

Номер артикула	Модель	Используется для	Состоит из
18066	PA34VD20	PAFEC4220	6
18067	PA34VD30	PAFEC4225	8
110760	PA4JK	PAFEC4200	1
19090	PA4XT10	PAFEC4210	1
19091	PA4XT15	PAFEC4215	1
19092	PA4XT20	PAFEC4220	1
19093	PA4XT25	PAFEC4225	1
110838	PA4DW10	PAFEC4210	1
110839	PA4DW15	PAFEC4215	1
110840	PA4DW20	PAFEC4220	1
110841	PA4DW25	PAFEC4225	1
13557	PA4DCS	PAFEC4200	1
13559	PA4DCM	PAFEC4200	1
13560	PA4DCL	PAFEC4200	1
13561	PA4DXT	PAFEC4200	1

Принадлежности - Вертикальная установка

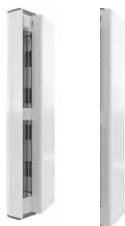

РА4JK, соединительный комплект для вертикальной установки

Предназначен для крепления завесы в вертикальном положении. Состоит из монтажной платы, закрепляемой к полу, крепежных элементов и фиксирующей скобы, с помощью которой завеса крепится в верхней точке. Этот же комплект используется для крепления завес при установке друг на друга в колонну. Надо заказывать один комплект на одну завесу.

АХР300, защитное ограждение

Крепится к полу около вертикально устанавливаемых завес для защиты их от повреждения тележками и механизмами уборки помещений.

РА4VDW, декоративный комплект при вертикальной установке

Обеспечивает возможность скрыть элементы крепления, кабели и трубы.

РА4HE, секция удлинения

Декоративный элемент, внешне продолжающий контур корпуса завесы до потолка. Предназначен для укрытия соединительных кабелей и труб.

РА4HEVDW: секция удлинения при применении совместно с декоративным комплектом.

Номер артикула	Модель	Используется для	Состоит из
110760	РА4JK	PAFEC4210/4215/4220/4225	1
10028	АХР300	PAFEC4210/4215/4220/4225	1
110754	РА4VDW15	PAFEC4215	1
110755	РА4VDW20	PAFEC4220	1
110756	РА4VDW25	PAFEC4225	1
	РА4HE	PAFEC4210/4215/4220/4225	1
	РА4HEVDW	PAFEC4210/4215/4220/4225	1

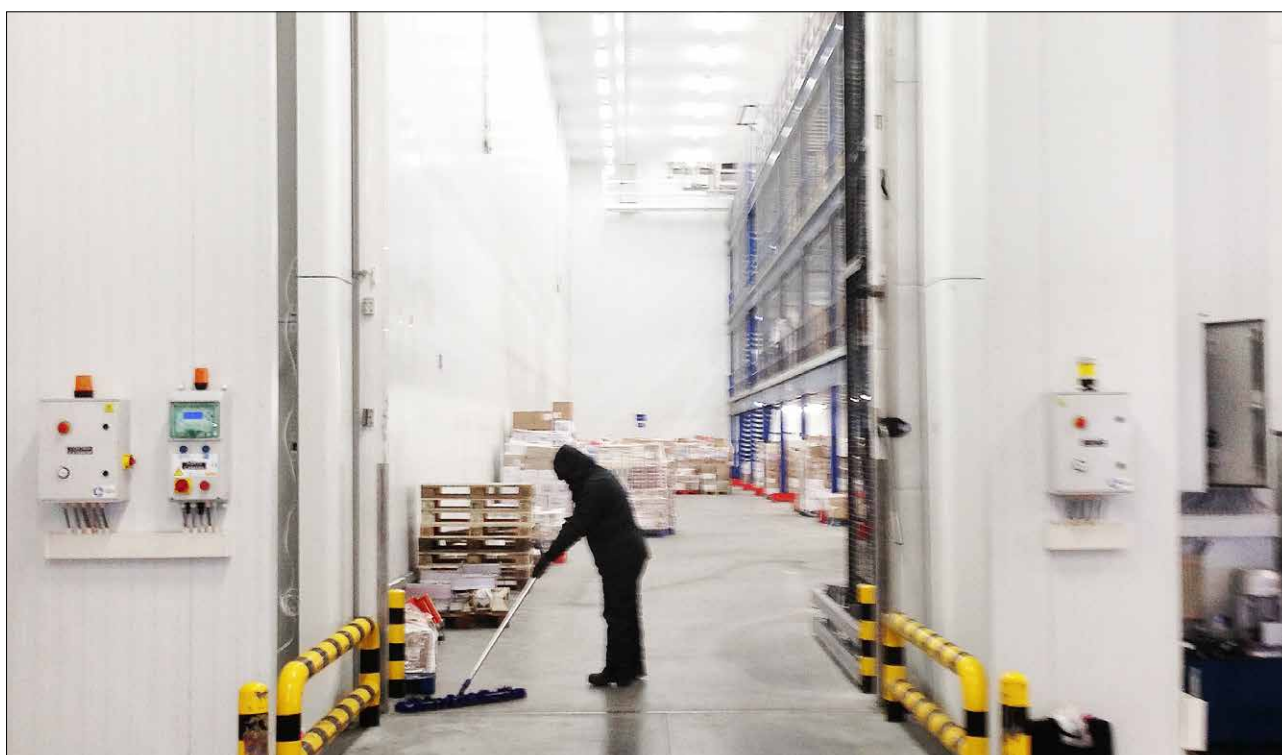

При установке двух завес Рамир 4200 в колонну применяется соединительные комплекты для крепления к полу и между собой.