



**ROYAL**<sup>®</sup>  
CLIMA

# TRIUMPH Inverter

**КОНДИЦИОНЕР ВОЗДУХА,  
(СПЛИТ-СИСТЕМА) БЫТОВАЯ**

**Внутренний блок:**

RCI-TWC22HN/IN  
RCI-TWC28HN/IN  
RCI-TWC35HN/IN  
RCI-TWC55HN/IN  
RCI-TWC75HN/IN

**Наружный блок:**

RCI-TWC22HN/OUT  
RCI-TWC28HN/OUT  
RCI-TWC35HN/OUT  
RCI-TWC55HN/OUT  
RCI-TWC75HN/OUT

## **РУКОВОДСТВО ПО ЭКСПЛУАТАЦИИ**

Перед началом работы внимательно прочитайте  
и сохраните данное руководство



## СОДЕРЖАНИЕ

ИСПОЛЬЗУЕМЫЕ ОБОЗНАЧЕНИЯ .....	3
ПРАВИЛА БЕЗОПАСНОСТИ.....	3
НАЗНАЧЕНИЕ.....	4
УСТРОЙСТВО ПРИБОРА .....	4
УСЛОВИЯ ЭКСПЛУАТАЦИИ .....	4
ОБЩИЕ ТРЕБОВАНИЯ К УСТАНОВКЕ .....	5
УПРАВЛЕНИЕ ПРИБОРОМ.....	12
ТЕХНИЧЕСКИЕ ХАРАКТЕРИСТИКИ.....	25
ПОИСК И УСТРАНЕНИЕ НЕИСПРАВНОСТЕЙ.....	27
УХОД И ОБСЛУЖИВАНИЕ.....	30
ТРАНСПОРТИРОВКА И ХРАНЕНИЕ .....	31
КОМПЛЕКТАЦИЯ .....	31
СРОК ЭКСПЛУАТАЦИИ.....	31
ПРАВИЛА УТИЛИЗАЦИИ.....	31
ДАТА ИЗГОТОВЛЕНИЯ.....	31
СЕРТИФИКАЦИЯ ПРОДУКЦИИ .....	32

Уважаемый покупатель!

Поздравляем вас с покупкой и благодарим за удачный выбор кондиционера воздуха бренда ROYAL Clima. Перед началом эксплуатации прибора просим вас внимательно ознакомиться с руководством по эксплуатации.

## ИСПОЛЬЗУЕМЫЕ ОБОЗНАЧЕНИЯ

### ОСТОРОЖНО!

Требования, несоблюдение которых может привести к серьезной травме или летальному исходу.

#### Примечания:

1. Если повреждён кабель питания, он должен быть заменён производителем или авторизованной сервисной службой или другим квалифицированным специалистом, во избежание серьёзных травм.
2. Кондиционер должен быть установлен с соблюдением существующих местных норм и правил эксплуатации электрических сетей.
3. После установки кондиционера электрическая вилка должна находиться в доступном месте.
4. Неисправные батарейки пульта должны быть заменены.
5. Кондиционер должен быть установлен на достаточно надёжных кронштейнах.
6. Производитель оставляет за собой право без предварительного уведомления покупателя вносить изменения в конструкцию, комплектацию или технологию изготовления изделия с целью улучшения его свойств.
7. В тексте и цифровых обозначениях инструкции могут быть допущены опечатки.
8. Если после прочтения инструкции у вас останутся вопросы по эксплуатации прибора, обратитесь к продавцу или в специализированный сервисный центр для получения разъяснений.
9. На изделии присутствует этикетка, на которой указаны технические характеристики и другая полезная информация о приборе.

### ВНИМАНИЕ!

Требования, несоблюдение которых может привести к тяжелой травме или серьезному повреждению оборудования.

#### Используемые знаки безопасности на упаковке



#### ПРЕДУПРЕЖДЕНИЕ

Этот символ показывает, что в данном приборе используется легковоспламеняющийся хладагент. Если хладагент протекает и подвергается воздействию внешнего источника возгорания, существует риск возгорания.



#### ВНИМАНИЕ

Этот символ указывает на то, что обслуживающий персонал должен обращаться с этим оборудованием со ссылкой на руководство по установке.



#### ВНИМАНИЕ

Этот символ означает, что следует внимательно прочитать руководство по эксплуатации.



#### ВНИМАНИЕ

Этот символ показывает, что доступна такая информация, как руководство по эксплуатации или инструкция по установке.

## ПРАВИЛА БЕЗОПАСНОСТИ



#### ПРЕДУПРЕЖДЕНИЕ

Данное устройство заполнено хладагентом R32

- Не используйте хладагент, отличный от указанного (R32) для дозаправки или перезаправки изделия. В противном случае в контуре охлаждения может образоваться недопустимо высокое давление, что может привести к неисправности или взрыву изделия.
- Техническое обслуживание и ремонт кондиционера, работающего на хладагенте R32 должны осуществляться после проверки устройства на безопасность, чтобы минимизировать риски возникновения опасных инцидентов.

### ВНИМАНИЕ!

- Монтаж кондиционера должен осуществляться квалифицированными специалистами официального дилера.
- Перед установкой кондиционера убедитесь, что параметры местной электрической сети соответствуют параметрам, указанным на табличке с техническими данными прибора.
- Не допускается установка кондиционера в местах возможного скопления легко воспламеняющихся газов и помещениях с повышенной влажностью (ванные комнаты, зимние сады).
- Не устанавливайте кондиционер вблизи источников тепла.
- Чтобы избежать сильной коррозии кондиционера, не устанавливайте наружный блок в местах возможного попадания на него соленой морской воды.
- Все кабели и розетки должны соответствовать техническим характеристикам прибора и электрической сети.
- Кондиционер должен быть надежно заземлен.
- Внимательно прочитайте эту инструкцию перед установкой и эксплуатацией кондиционера, если у вас возникнут вопросы, обращайтесь к официальному дилеру производителя.
- Используйте кондиционер только по назначению, указанному в данной инструкции.
- Не храните бензин и другие летучие и легковоспламеняющиеся жидкости вблизи кондиционера — это очень опасно!
- Кондиционер не дает притока свежего воздуха! Чаще проветривайте помещение, особенно если в помещении работают приборы на жидком топливе, которые снижают количество кислорода в воздухе.

### ОСТОРОЖНО!

- В линии электропитания должен быть установлен автоматический выключатель с заземлением или сетевой выключатель с отключающей способностью, в 1,5 раза превышающей максимальный потребляемый ток агрегата.
- Если вилка кондиционера не соответствует розетке сети электропитания, обратитесь к квалифицированному электрику для замены розетки.
- Не позволяйте детям играть с кондиционером.
- Не эксплуатируйте кондиционер при поврежденном кабеле электропитания. По вопросу замены поврежденного кабеля обратитесь к квалифицированному специалисту.
- При нарушении нормальной работы кондиционера, по вопросам перемещения или демонтажа кондиционера обратитесь в сервисный центр.
- Не подключайте и не отключайте кондиционер от электрической сети, вынимая вилку из розетки, используйте кнопку вкл/выкл.
- Не засовывайте посторонние предметы в воздухозаборные решетки кондиционера. Это опасно, т.к. вентилятор вращается с высокой скоростью.
- Не охлаждайте и не нагревайте воздух в помещении очень сильно, если в нем находятся дети или инвалиды.
- Кондиционер не предназначен для использования лицами (включая детей) с ограниченными физическими способностями, недостатком опыта и знаний, пока они не получили инструкцию по использованию данного кондиционера от человека, который отвечает за их безопасность.
- Дети не осознают опасности, которая может возникнуть при использовании электроприборов. Поэтому не разрешайте им использовать или играть прибором без вашего присмотра. Не оставляйте шнур питания в зоне досягаемости для детей, даже если электроприбор выключен.
- Храните упаковочные материалы (картон, пластик и т.д.) в недоступном для детей месте, поскольку они могут представлять опасность для детей.

## НАЗНАЧЕНИЕ

Кондиционер бытовой (сплит-система) ROYAL Clima, состоящий из внутреннего и наружного блока, предназначен для поддержания требуемой температуры воздуха.

Кондиционер осуществляет охлаждение, нагрев, осушение, вентиляцию и очистку воздуха в бытовых помещениях.

## УСТРОЙСТВО ПРИБОРА

### Внутренний блок

1. Монтажная пластина
2. Передняя панель
3. LED-дисплей (просветного типа) и приемник ИК-сигнала (за передней панелью)
4. Кабель питания внутреннего блока (некоторые модели)
5. Жалюзи
6. Фильтры тонкой очистки (в держателях противопылевых фильтров), (некоторые модели)
7. Дренажная трубка
8. Межблочный кабель
9. Трубопроводы холодильного контура
10. Пульт ДУ
11. Вход воздуха
12. Выход воздуха

### Наружный блок

13. Защитная решётка
14. Вход воздуха
15. Выход воздуха

Изображение прибора приведено только для справки. Внешний вид вашего устройства может отличаться от приведенного выше.

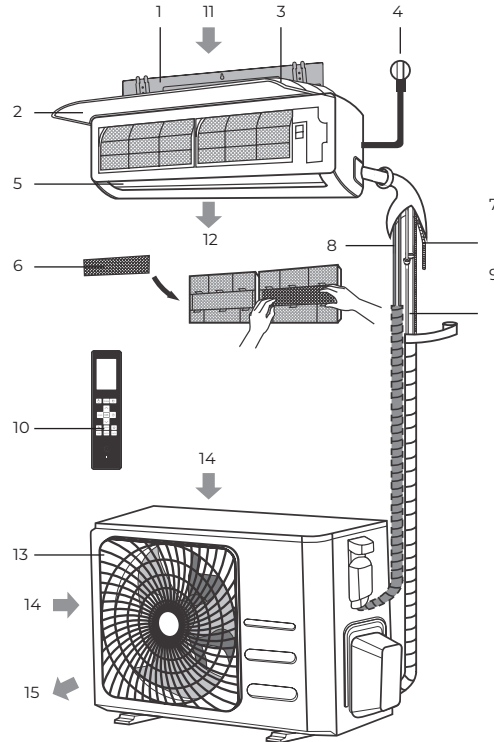

## УСЛОВИЯ ЭКСПЛУАТАЦИИ

Режим работы	Охлаждение	Нагрев	Осушение
Воздух в помещении	От +17 до +32 °С	От 0 до +30 °С	От +10 до +32 °С
Наружный воздух	От 0 до +50 °С От -15°С до +50°С*	От -15 до +30 °С	От 0 до +50 °С От -15°С до +50°С*

### ⚠ ВНИМАНИЕ!

1. Не пользуйтесь кондиционером за пределами указанных температурных диапазонов наружного воздуха. Это может привести к серьезной поломке.

2. Если указанные условия эксплуатации не выполняются, то кондиционер может быть отключен встроенным устройством защиты (при его наличии).
3. Влажность воздуха в помещении не должна превышать 80 %. Если это условие не выполняется, то на поверхности кондиционера может образоваться конденсат.

\*Для моделей с индексом 55, 75

## ОБЩИЕ ТРЕБОВАНИЯ К УСТАНОВКЕ

### ⚠ ВНИМАНИЕ!

Установка и обслуживание кондиционеров должны осуществляться квалифицированным персоналом.

### Требования по установке внутренних блоков сплит-систем

- Устанавливайте внутренний блок вдали от нагревательных приборов, источников пара или горючих газов.
- Выберите место, где ничего не будет препятствовать входящему и исходящему потокам воздуха из внутреннего блока.
- Убедитесь, что конденсат от внутреннего блока будет отводиться полностью и беспрепятственно. Также убедитесь в надёжности и герметичности всех соединений отвода конденсата. Проверьте, что все трубы надёжно теплоизолированы.
- Трубопровод отвода конденсата должен быть проложен с наклоном, обеспечивающим удаление конденсата самотеком (при условии, если не используются специализированные дренажные помпы, иначе следуйте рекомендациям в инструкции к дренажной помпе).
- Не устанавливайте внутренний блок над входом в помещение.
- Определите и запомните место прохождения скрытой проводки, чтобы не повредить её при монтаже.
- Минимальная длина трубопровода хладагента составляет 3 или 4 метра (в зависимости от модели кондиционера). Это ограничение необходимо для снижения вибрации и шума.
- При изменении длины трубопровода свыше номинальной (стандартной), скорректируйте количество хладагента в холодильном контуре в соответствии с рекомендациями.
- При установке внутреннего блока убедитесь, что соблюдаются требования по минимальным расстояниям до препятствий (см. рисунок).

### Минимальное расстояние до препятствий

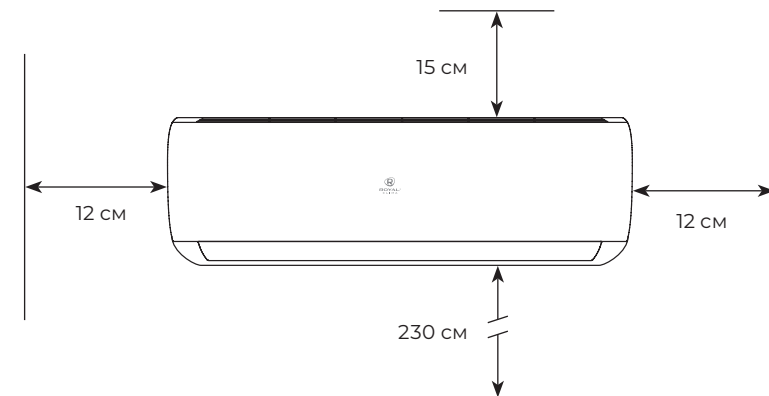

- При установке внутреннего блока убедитесь, что монтажная пластина (панель) будет находиться в правильном положении.

**Правильное положение монтажной панели**

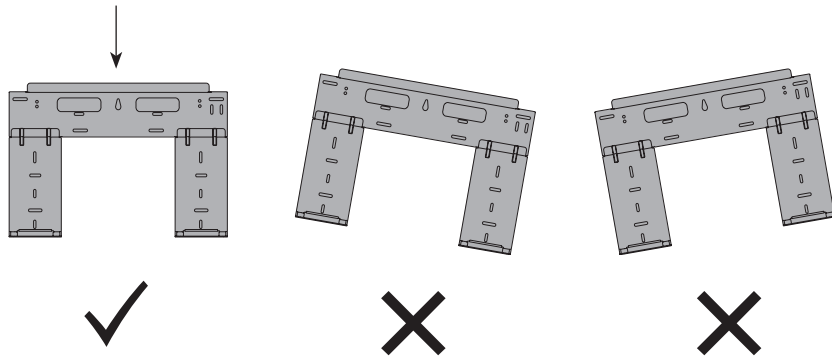

- Не прокладывайте дренажный трубопровод так, как изображено на рисунке:

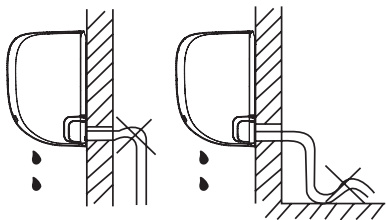

**Не делайте подъёмов и петель**

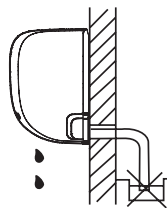

**Не опускайте конец трубопровода в воду**

**Требования по установке наружных блоков сплит-систем**

- Если над наружным блоком установлен навес, защищающий от солнца или дождя, убедитесь, что он не препятствует теплообмену конденсатора наружного блока.
- Не помещайте животных или растения под входящим или исходящим воздушным потоком от наружного блока.
- Выбирайте место установки наружного блока, учитывая его вес, а также чтобы шум и вибрация были минимальными.
- Выбирайте место установки так, чтобы тёплый воздух от кондиционера и шум его работы не мешали окружающим.
- Устанавливайте наружный блок вдали от нагревательных приборов, источников тепла, пара или горючих газов.
- Убедитесь, что после установки наружный блок будет находиться строго в вертикальном положении. Не допускается перекос наружного блока при его работе.
- Если наружный блок устанавливается на крышу, убедитесь, что перепад высоты между внутренним и наружным блоком не превышает максимально допустимого значения (зависит от модели кондиционера).
- Убедитесь, что длина трассы между внутренним и наружным блоком не превышает максимально допустимого значения (зависит от модели кондиционера).
- Убедитесь, что структура перекрытий/фасада и креплений выдержит вес оборудования.
- Если наружный блок устанавливается на крышу или стену/фасад здания в труднодоступном месте, это может затруднить последующее сервисное обслуживание.
- При установке наружного блока убедитесь, что соблюдаются требования по минимальным расстояниям до препятствий (см. рисунок).

**Минимальное расстояние до препятствий**

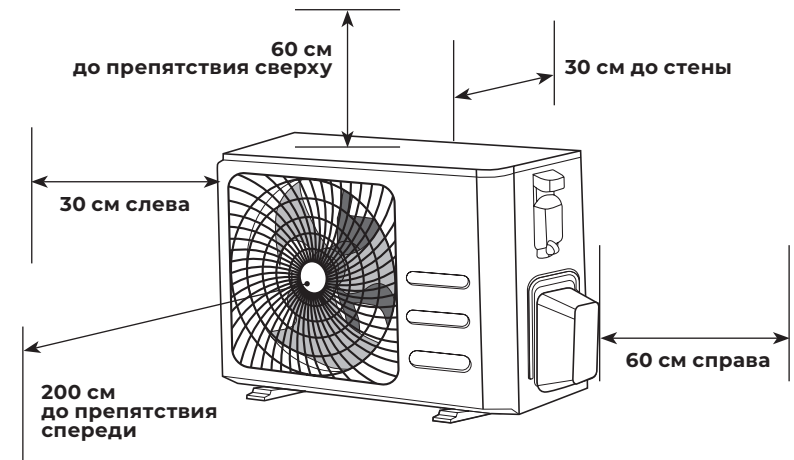

- В случае, если в месте установки возможны сильные порывы ветра (например, на побережье), убедитесь, что вентилятор вращается без затруднений, и блок расположен вдоль стены, или используйте заграждение от ветра (см. рисунок). По возможности устанавливайте наружный блок с подветренной стороны.

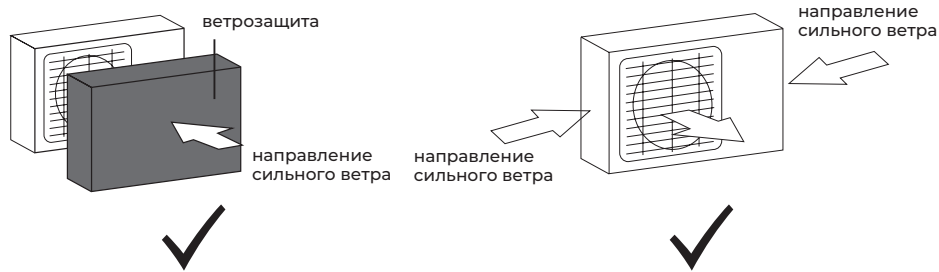

- Если наружный блок оснащён функцией теплового насоса, установите патрубок отвода конденсата наружного блока. По этому патрубку будет отводиться конденсат, образующийся при работе наружного блока в режиме нагрева.

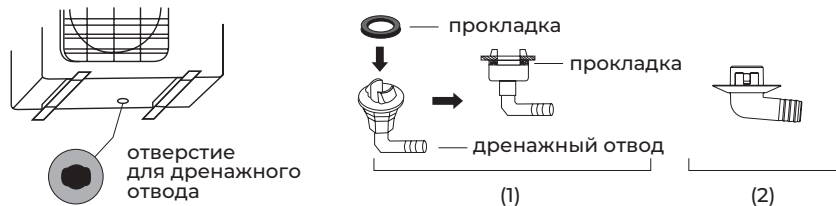

**Примечание:** изображение конструкции дренажного патрубка приведено для справки. Конструкция дренажного патрубка вашего кондиционера может отличаться (например, может отсутствовать резиновая прокладка).

### Запрещается устанавливать наружные блоки сплит-систем в следующих местах

- В местах, в которых присутствуют минеральные масла (или их пары), например, смазочные.
- В условиях морского климата с большим содержанием солей в воздухе (в зависимости от модели и вида антикоррозийной обработки наружного блока).
- В условиях присутствия вызывающих коррозию газов, например, сернистых.
- В условиях сильных колебаний напряжения в сети (на промышленных предприятиях).
- В автомобильном транспорте или в водном транспорте.
- В местах, где присутствуют сильные электромагнитные поля.
- В местах, где имеются горючие газы или материалы.
- В местах, где имеются пары кислот и щелочей, а также в других особых условиях.
- В местах, где в окружающем воздухе присутствует большое количество взвешенных механических частиц.
- В помещениях.

### Установочные данные для наружных блоков

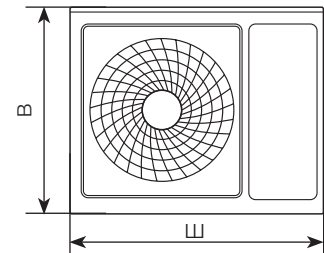

Модель наружного блока	Размер наружного блока	Размер А, мм	Размер Б, мм
RCI-TWC22HN/OUT RCI-TWC28HN/OUT	668×469×252	430	231
RCI-TWC35HN/OUT	720×495×270	452	255
RCI-TWC55HN/OUT	805×554×330	511	317
RCI-TWC75HN/OUT	890×673×342	663	354

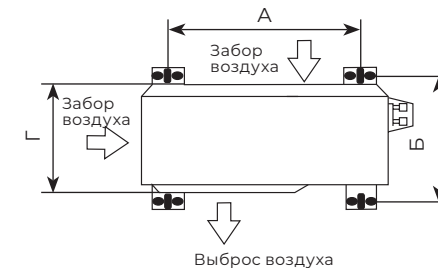

**Примечание:** приведенные установочные размеры являются справочными и могут быть изменены без предварительного уведомления. Габаритные размеры вашего наружного блока приведены в разделе «Технические характеристики» данной инструкции.

### Подключение электропитания и осуществление межблочных соединений

#### При подключении электропитания и межблочных соединений соблюдайте следующие требования:

- Оборудование должно иметь выделенную линию электропитания и отдельный автомат токовой защиты.
- Все контакты должны быть закреплены надёжно, резьбовые соединения должны быть затянуты. Протяните все резьбовые соединения, так как они могли ослабнуть от вибрации при транспортировке. Удалите все посторонние предметы и крепления, использовавшиеся при транспортировке.
- Электропитание соответствует спецификации данного оборудования.
- Мощность линии электропитания соответствует максимальной потребляемой мощности кондиционера.
- Убедитесь, что при пуске оборудования не происходит изменения параметров электросети более чем на 10 % от номинального рабочего напряжения, указанного в спецификации оборудования.
- Убедитесь, что сечение кабеля соответствует спецификации оборудования.
- В сырых и влажных помещениях всегда используйте УЗО.
- Убедитесь, что исключена возможность возникновения проблем с электропитанием, т.к. они могут повлечь частые срабатывания реле, что приведёт к выходу из строя контактов, а также к неправильному функционированию защиты от перегрузки.
- Предусмотрите возможность одновременного отключения от источника питания всех питающих проводов.
- Подключение электропитания и осуществление межблочных соединений должны выполняться квалифицированным персоналом.

#### Схемы межблочных соединений

Модели с индексами 22, 28, 35

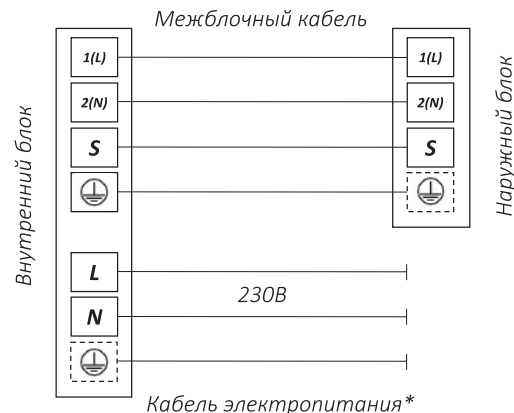

\*Кабель электропитания подключен к плате управления внутреннего блока

Модели с индексами 55, 75

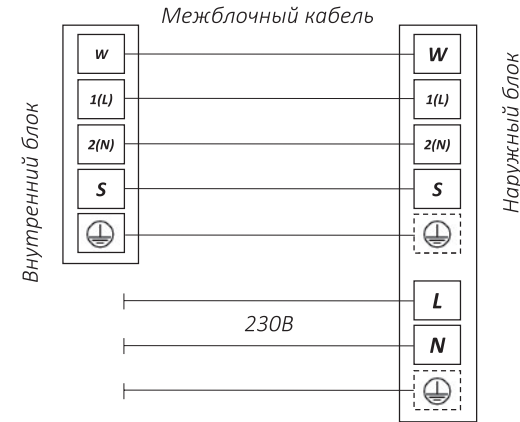

Кабель электропитания\*

\*Кабель электропитания подключен к плате управления наружного блока

### ⚠ ВНИМАНИЕ!

Параметры рекомендуемых к применению межблочных и силовых кабелей вы можете посмотреть в разделе «Технические характеристики».

\*Если на внутреннем и наружном блоке присутствуют отдельные кабели с собственными разъёмами, соедините их.

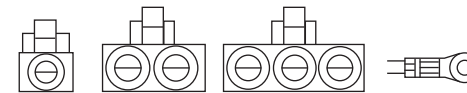

**Примечание:** данные схемы приведены только для справки. Если схема подключений на вашем блоке отличается, для осуществления подключения воспользуйтесь схемой электроподключений, приведенной на вашем кондиционере.

## УПРАВЛЕНИЕ ПРИБОРОМ

### Панель индикации внутреннего блока

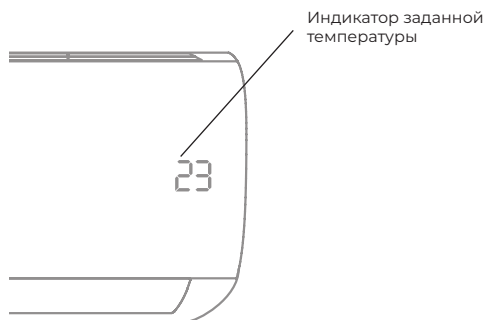

### Примечание:

1. При замене элементов питания не используйте старые элементы или элементы других типов. Это может привести к нарушению нормальной работы пульта ДУ.
2. Если вы не пользуетесь пультом более 1 месяца, извлеките элементы питания из пульта, так как они могут протечь и повредить пульт.
3. При нормальной эксплуатации кондиционера срок службы элементов питания составляет около 6 месяцев.
4. Заменяйте элементы питания, если отсутствует звуковое подтверждение приёма команд ДУ, или когда пропадает значок передачи сигнала.

### Описание пульта дистанционного управления

Подавая команды с пульта дистанционного управления, направляйте ИК-излучатель на приёмник сигналов ДУ, расположенный на внутреннем блоке. Держите пульт ДУ на расстоянии не более 8 м от внутреннего блока.

- Если задано время включения или отключения кондиционера по таймеру, то пульт ДУ в заданное время автоматически посылает управляющий сигнал на внутренний блок.
- Если пульт дистанционного управления находится в таком месте, откуда затруднён приём сигналов, то включение или отключение кондиционера по таймеру будет производиться с задержкой в 15 минут.

### Установка и замена элементов питания

Для питания пульта ДУ используются два щелочных элемента питания типа R03/LR03x2.

1. Для установки элементов питания необходимо выдвинуть крышку отсека элементов питания и вставить элементы питания в соответствии с символами «+» и «-», указанными на стенке отсека.
2. Для замены элементов питания проделайте ту же операцию.



- Пульт ДУ не будет работать, если между ним и внутренним блоком расположены шторы, двери или другие предметы.
- Не допускайте попадания на пульт воды и не подвергайте его воздействию прямых солнечных лучей и источников тепла.
- Во избежание нарушения приёма сигналов пульта ДУ не допускайте попадания прямых солнечных лучей на приёмник ИК-сигналов, расположенный на внутреннем блоке.
- Если другие электроприборы реагируют на сигналы пульта ДУ, отодвиньте их от кондиционера или проконсультируйтесь с представителем торговой организации, у которой вы приобрели кондиционер.

### Пульт дистанционного управления

1. Включение/выключение кондиционера
2. Увеличение температуры с шагом 1 °C, макс. температура 30 °C
3. **«ОПЦИИ»** Выбор дополнительных функций и режимов: IFEEL-AP mode IFEEL
4. Уменьшение температуры с шагом 1 °C, мин. температура 17 °C
5. Выбор скорости вращения вентилятора
6. **«ЖАЛЮЗИ»** Включение/выключение движения жалюзи
7. **«ТУРБО»** Режим максимальной производительности
8. **«ДИСПЛЕЙ»** Включение/выключение светодиодного дисплея внутреннего блока
9. **«ОЧИСТКА»** Режим самоочистки
10. Быстрый возврат к сохранённым настройкам
11. Таймер для включения/выключения кондиционера
12. **«ОК»** Подтверждение выбранной функции
13. Режим комфортного сна
14. **«РЕЖИМ»** Выбор режима работы: Авто—Охлаждение—Осушение—Нагрев—Вентиляция

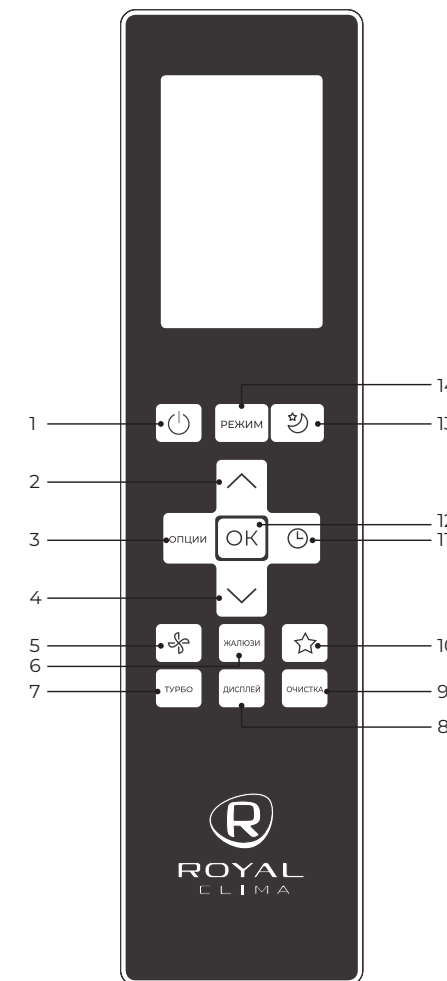



Панель индикации пульта ДУ

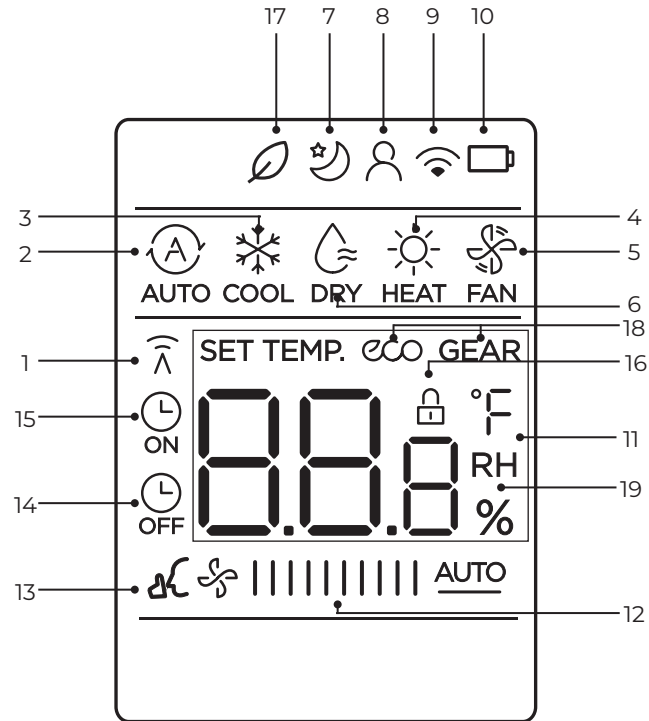

- |   |                                    |
|---|------------------------------------|
| 1. Индикатор передачи сигнала от пульта ДУ на внутренний блок                                       | 12. Скорость работы вентилятора    |
| 2. Режим работы AUTO  | ☼      Низкая                      |
| 3. Режим работы охлаждения  | ☼        Средняя                   |
| 4. Режим работы осушения  | ☼        Высокая                   |
| 5. Режим работы нагрева   | ☼        AUTO АВТО                 |
| 6. Режим работы вентиляции  | 13. Тихий режим                    |
| 7. Индикатор режима комфортного сна   | 14. Таймер ВЫКЛ.                   |
| 8. Индикатор функции IFEEL  | 15. Таймер ВКЛ.                    |
| 9. Не используется в данной серии   | 16. Индикатор блокировки пульта ДУ |
| 10. Индикатор низкого заряда батареи  | 17. Не используется в данной серии |
| 11. Температура / Таймер<br>Температурный диапазон 17–30 °C<br>Диапазон настройки таймера 0–24 часа | 18. Не используется в данной серии |
|   | 19. Не используется в данной серии |

Инструкция по эксплуатации пульта управления

Автоматический режим

В автоматическом режиме устройство будет автоматически выбирать следующие режимы работы: охлаждение, вентиляция, нагрев или осушение на основе установленной температуры.

1. Нажмите кнопку **РЕЖИМ**, чтобы выбрать автоматический режим.
2. Установите желаемую температуру с помощью кнопок **^** или **v**
3. Нажмите кнопку **⏻** для запуска прибора.

**Примечание:** скорость вентилятора не может быть установлена в автоматическом режиме.

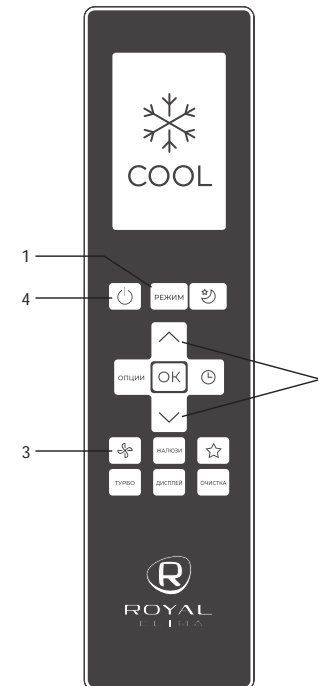
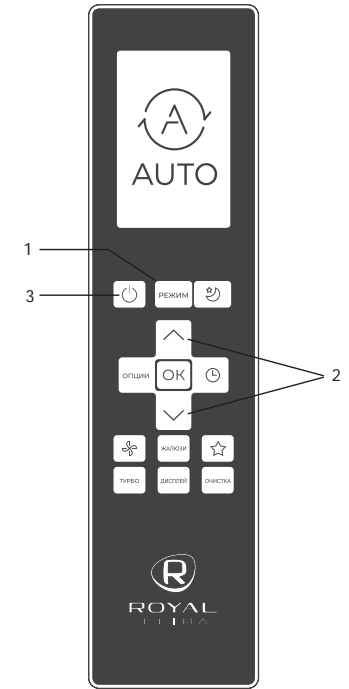

Режим охлаждения

1. Нажмите кнопку **РЕЖИМ** для выбора режима охлаждения.
2. Установите желаемую температуру с помощью кнопок **^** или **v**
3. Нажмите кнопку **☼** для выбора скорости вращения вентилятора: AUTO, низкая, средняя, высокая.
4. Нажмите кнопку **⏻** для запуска прибора.

### Режим осушения

1. Нажмите кнопку **РЕЖИМ** для выбора режима осушения.
2. Установите желаемую температуру с помощью кнопок  $\wedge$  или  $\vee$
3. Нажмите кнопку  $\text{⏻}$  для запуска прибора.

**Примечание:** в режиме осушения нельзя изменить скорость вращения вентилятора.

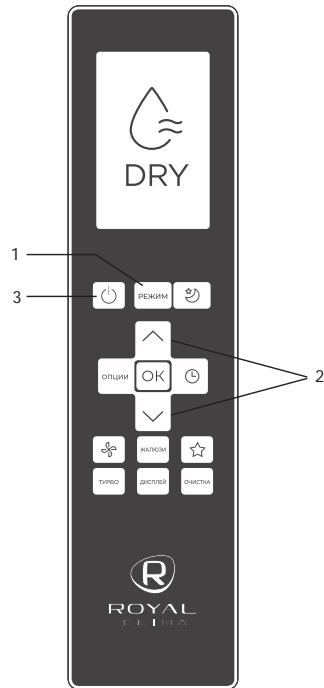

### Режим вентиляции

1. Нажмите кнопку **РЕЖИМ** для выбора режима вентиляции.
2. Нажмите кнопку  $\text{⚙}$  для выбора скорости вращения вентилятора: AUTO, низкая, средняя, высокая
3. Нажмите кнопку  $\text{⏻}$  для запуска прибора

**Примечание:** в режиме вентиляции нельзя установить температуру. На ЖК-дисплее не будет отображаться температура.

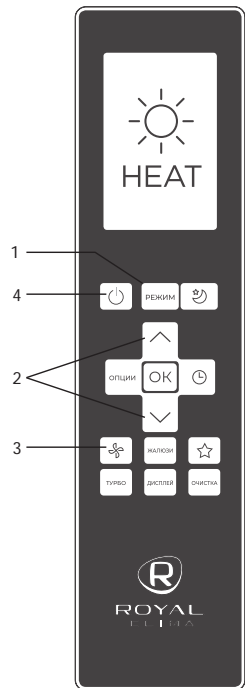
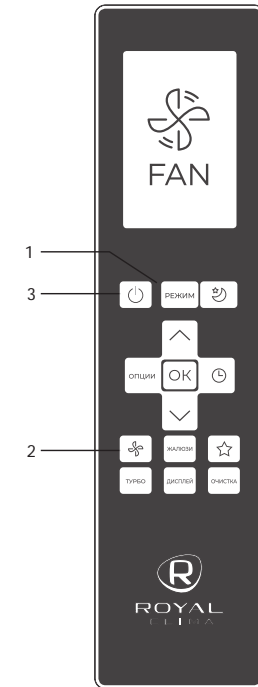

### Режим нагрева

1. Нажмите кнопку **Режим** для выбора режима нагрева.
2. Установите желаемую температуру помощью кнопок  $\wedge$  или  $\vee$  регулирования температуры.
3. Нажмите кнопку  $\text{⚙}$  для выбора скорости вращения вентилятора: AUTO, низкая, средняя, высокая.
4. Нажмите кнопку  $\text{⏻}$  для запуска прибора.

**Примечание:** использование режима нагрева будет эффективным, когда температура наружного воздуха падает. В таких случаях мы рекомендуем использовать кондиционер совместно с другими нагревательными приборами.

### Режим «ТУРБО»



Режим «Турбо» позволяет запустить кондиционер на максимальной производительности и быстро охладить или нагреть помещение. Для активации режима нажмите кнопку ТУРБО, на дисплее внутреннего блока появится значок ON. Для отключения режима нажмите кнопку ТУРБО повторно, на дисплее внутреннего блока вы увидите значок OFF.

### Установка таймера

Таймер на включение — установите значение таймера после которого устройство автоматически включится.

#### Таймер на включение

Функция таймера на включение позволяет установить период времени, после которого устройство будет автоматически включаться, например, когда вы приходите домой с работы.

Нажмите на кнопку  пока на дисплее не загорится индикатор TIMER ON. Кнопками  или  установите время включения. Нажмите кнопку ОК для подтверждения настройки.

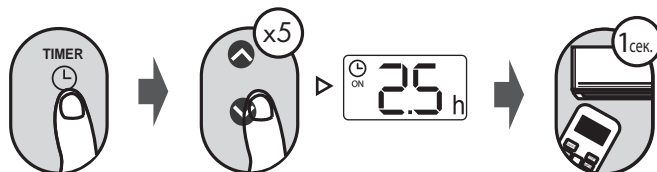

Направьте пульт ДУ на внутренний блок кондиционера, таймер будет установлен в течение 1 секунды.

**Примечание:** это число указывает на промежуток времени после установки таймера, когда прибор автоматически включится, например, если вы установите таймер на включение через 2,5 часа, «2.5 h» появится на экране, и устройство включится через 2,5 часа.



Пример: установка таймера на включение блока через 2,5 часа

**Таймер на выключение** — установите значение таймера после которого устройство автоматически отключится.

Нажмите на кнопку  пока на дисплее не загорится индикатор TIMER OFF. Кнопками  или  установите время выключения. Нажмите кнопку ОК для подтверждения настройки. Направьте пульт ДУ на внутренний блок кондиционера, таймер будет установлен в течение 1 секунды.

**Примечание:** это число указывает на промежуток времени после установки таймера, когда вы хотите чтобы прибор включился. Например, если вы установите таймер на отключение через 5 часов, «5.0 h» появится на экране, и устройство отключится через 5 часов.

**Примечание:** при установке таймера на включение или отключения до 10 часов, время будет автоматически увеличиваться на 30 минут с каждым нажатием. После 10 часов и до 24, время будет автоматически увеличиваться на 1 час. Таймер вернется к 0 после 24 часов.

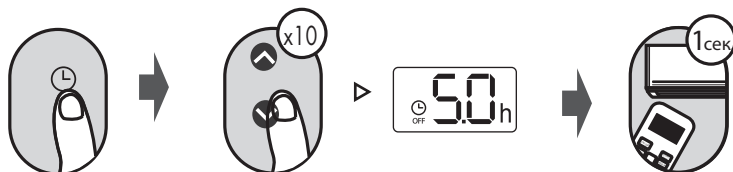

Пример: установка таймера на отключение блока через 5 часов

### Настройка таймера на включение и отключение одновременно

Важно учитывать, что те сроки, которые вы установите для обеих функций относятся к часам установленным после текущего времени.

Например, предположим, что текущее время час дня, и вы хотите, чтобы блок включился автоматически в 15:30. После этого отработал в течение 2-х с половиной часов, затем автоматически выключился в 6 часов вечера.

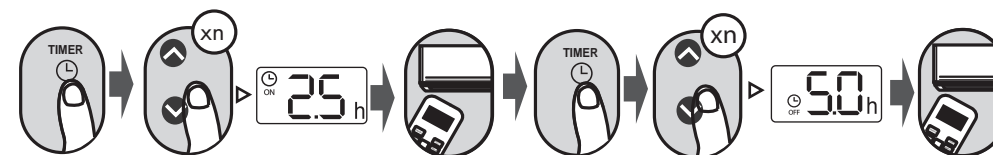

Например: установка таймера на включение через 2,5 часа, рабочее время 2,5 часа и затем автоматическое выключение (см. рисунок ниже)

Дисплей пульт ДУ

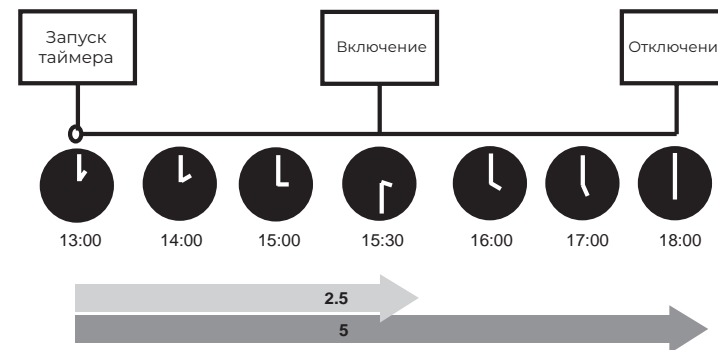
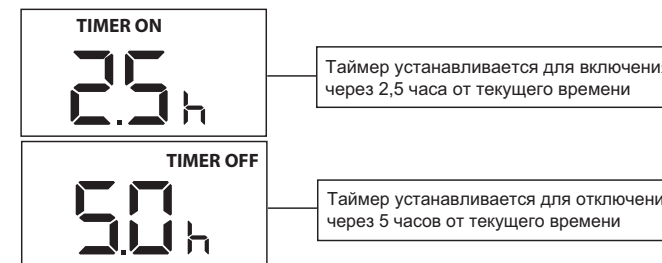

## Функции пульта ДУ

### Функция «» (IFEEL)

Позволяет пульту дистанционного управления измерять температуру в своем текущем местоположении и отправлять этот сигнал в кондиционер каждые 3 минуты.

При использовании режимов «АУТО», «охлаждение» или «нагрев» измерение температуры окружающей среды с пульта дистанционного управления (а не с самого внутреннего блока) позволит кондиционеру оптимизировать температуру вокруг вас и обеспечить максимальный комфорт.



Нажимайте последовательно на кнопку «ОПЦИИ» до тех пор, пока на дисплее не начнет моргать символ  затем нажмите кнопку ОК для выбора функции. Повторное нажатие кнопки отключает данную функцию.

#### Примечания:

- Убедитесь, что при работе данной функции пульт ДУ и внутренний блок кондиционера находятся в прямой видимости, на расстоянии не более 8 метров.
- Не загораживайте воздухообменное отверстие на задней части пульта ДУ, оно необходимо для корректных замеров температуры встроенным термодатчиком.
- Данная функция автоматически отключится, если кондиционер не будет получать информацию от пульта ДУ в течение 7 мин.

### Режим «Комфортный сон»

Режим «Комфортный сон» используется для поддержания оптимальной температуры в помещении во время сна и уменьшения потребления электроэнергии.

Нажмите на кнопку  на дисплее пульта дистанционного управления появится символ  Отключить режим можно повторным нажатием на кнопку. В данном режиме, кондиционер запоминает значение установленной температуры, работает с указанным значением 2 часа, после чего изменяет уставку на 1 °C (в режиме нагрева температура снижается на 1 °C, в режиме охлаждения — повышается на 1 °C).

Еще через 2 часа внутренний блок снова изменяет значение температуры на 1 °C (аналогично).

Через 7 часов работы (общее время работы с момента запуска режима комфортного сна) кондиционер автоматически отключается.

**Примечание:** режим комфортного сна не активен в режимах вентиляции и осушения.

### Функция отключения дисплея и звуковых сигналов «ДИСПЛЕЙ»

Данная кнопка позволяет отключить/включить дисплей и звуковые сигналы внутреннего блока кондиционера.

**Примечание:** при любом изменении настроек кондиционера, дисплей внутреннего блока загорится на 5 секунд, после чего автоматически погаснет.

### Режим «ОЧИСТКА»

При активации данного режима будет запущен процесс очистки внутреннего блока.

Цикл очистки занимает 30 минут, после чего прибор отключается автоматически.

Вы можете использовать данный режим так часто, как захотите.

**Примечание:** активировать возможно только в режиме охлаждения и осушения.

### Бесшумный режим «» (SILENT)\*

Удерживайте кнопку «» в течение 2 секунд, чтобы активировать/отменить бесшумный режим. В данном режиме кондиционер максимально снижает скорость вращения вентилятора внутреннего блока и компрессора, что может привести к недостаточной производительности кондиционера.



### Функция блокировки

Одновременно нажмите и удерживайте в течение 5 секунд кнопки «ТУРБО» и «ОЧИСТКА» для блокировки/разблокировки кнопок пульта ДУ.

### Функция поворота жалюзи

Кратковременное нажатие кнопки «ЖАЛЮЗИ» приведет к активации движения горизонтальных жалюзи (вверх-вниз). Повторное нажатие фиксирует жалюзи в текущем положении. Длительное удержание кнопки «ЖАЛЮЗИ» в течение 2 секунд активирует движение вертикальных жалюзи (влево-вправо), повторное длительное удержание зафиксирует текущее положение вертикальных жалюзи.

### Функция SHORT CUT

Быстрый возврат к заданным ранее комфортным настройкам. Используется для восстановления текущих настроек или возврату к предыдущим. Для активации функции и запоминания текущих настроек нажмите на кнопку  в течение 2 секунд, система зафиксирует настройки, которые необходимо запомнить. Затем вы можете менять настройки в любом порядке, но одно короткое нажатие на кнопку  автоматически восстановит последние зафиксированные настройки, включая режим работы, заданную температуру, скорость вентилятора и режим SLEEP.

\* Не используется в данной серии.

## Встроенные функции кондиционеров

### Функция теплого пуска (защита от обдува холодным воздухом)

Кондиционеры данной серии оснащены функцией теплого пуска, которая предотвращает запуск вентилятора внутреннего блока на средней или высокой скорости до момента прогрева теплообменника внутреннего блока. Если вы выбрали высокую или среднюю скорость, вентилятор будет вращаться с низкой скоростью до момента прогрева теплообменника.

### Функция температурной компенсации (защита от простуды)

Кондиционеры данной серии оснащены функцией температурной компенсации, которая позволяет учесть температурное расхождение воздуха по высоте помещения и точно поддерживать температуру именно в месте расположения пользователя. Данная функция активна как в режиме нагрева (кондиционер будет нагревать дольше, чтобы достичь желаемой температуры на уровне пользователя), так и в режиме охлаждения (кондиционер будет охлаждать меньше, т.к. температура в месте нахождения пользователя достигается раньше, чем на уровне внутреннего блока).

**Примечание:** данная функция не работает, пока используется функция iFEEL.

### Функция автоматического перезапуска

Кондиционеры данной серии оснащены функцией автоматического перезапуска в случае внезапного отключения электропитания. После возобновления подачи электропитания, кондиционер продолжит работу, сохранив настройки режима, температуры, скорости вращения вентилятора.

### Функция запоминания положения жалюзи

Кондиционеры данной серии оснащены функцией запоминания положения жалюзи. После выключения и повторного включе-

ния кондиционера, жалюзи будут выставлены в ранее заданное пользователем положение.

### Функция «Smart Defrost» (умное оттаивание)

Кондиционеры данной серии оснащены функцией умного оттаивания и не используют дополнительный датчик температуры на наружном блоке.

Если в режиме нагрева происходит замораживание теплообменника наружного блока, то автоматически запускается режим оттаивания (приблизительно на 5–10 минут).

### Функция самодиагностики

Микроконтроллер кондиционера в постоянном режиме отслеживает возникновение нештатных режимов работы или неисправностей узлов и автоматически останавливает систему, защищая её от поломки. В это время на дисплее внутреннего блока отобразится код ошибки или аварии.

### Противопылевой фильтр высокой плотности

Кондиционеры данной серии оснащены воздушным противопылевым фильтром высокой плотности с повышенной очищающей способностью. Размер ячеек фильтра составляет 0,54 мм, или 225 отверстий на 1 см<sup>2</sup>.

### Фильтры тонкой очистки

Кондиционеры данной серии (только для моделей с индексами 22, 28, 35) оснащаются дополнительными фильтрами тонкой очистки воздуха:

- Фильтр с активным серебром (Silver Ion): серебро в ионном виде обладает бактерицидным, противовирусным, ярко выраженным антигрибковым и антисептическим действием.
- Фильтр с активированным углем (Active Carbon): благодаря своей пористой

структуре, которая, словно магнит, притягивает различные частицы, этот фильтр идеально очищает воздух от вредных веществ и неприятных запахов.

### Антикоррозийное покрытие

Кондиционеры данной серии имеют специальное покрытие Golden Fin, которое увеличивает эффективность теплообмена, а также продлевает срок службы кондиционера.

### Функция самоочистки теплообменника наружного блока

Кондиционеры данной серии оснащаются функцией самоочистки теплообменника наружного блока (только для модели с индексом 75).

Через 10 секунд после окончательной остановки работы, сплит-система запускает вращение вентилятора наружного блока в обратном направлении, продувая воздух сквозь теплообменник. Создаваемый сильный поток воздуха выдувает из ребрения теплообменника наружного блока скопившуюся пыль и грязь. Автоматическая самоочистка позволяет поддерживать теплообменник наружного блока в чистоте, сохраняя энергоэффективность кондиционера на максимальном уровне.

**Примечание:** данная функция активируется автоматически после завершения работы кондиционера и не может быть отключена.

### Шумоизоляция компрессора

Кондиционеры данной серии оснащены шумоизоляцией компрессора наружного блока, благодаря чему удалось значительно снизить уровень шума.

### Двухстороннее подключение дренажа

Кондиционеры данной серии оснащены двухсторонним дренажным поддоном внутреннего блока для упрощения выбора места размещения внутреннего блока и максимального сокращения времени монтажа.

## Управление по Wi-Fi

Кондиционеры данной серии могут дооснащаться модулем Wi-Fi для быстрого и удобного управления из любой точки мира.

## Индикация утечки хладагента

Кондиционеры данной серии оснащены функцией индикации утечки хладагента. При обнаружении недостатка хладагента, работа кондиционера будет заблокирована, а на дисплее будет отображаться код EC (EL 0C).

## Защитная накладка на вентили наружного блока

Кондиционеры данной серии оснащены накладкой на вентили наружного блока. Накладка защищает вентили от повреждения во время транспортировки и в процессе эксплуатации.

### Управление кондиционером без пульта ДУ

При утере пульта ДУ или выходе из строя элементов питания управление кондиционером производится следующим образом:

1. Откройте лицевую панель и поднимите её вверх до щелчка. Услышав щелчок, прекратите подъём панели.
2. Для включения кондиционера временно нажмите на кнопку AUTO/COOL (для нажатия вам может потребоваться длинный тонкий предмет). Кондиционер начнёт работать в режиме «AUTO».
3. Повторное нажатие кнопки AUTO/COOL переведет кондиционер в режим охлаждения.
4. Для выключения кондиционера временно нажмите на кнопку ON/OFF (для нажатия вам может потребоваться длинный тонкий предмет).

**Примечание:** не держите кнопку нажатой в течение длительного времени, это может привести к сдвигу в работе кондиционера.

5. Плотно закройте лицевую панель.

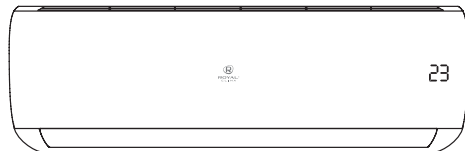

### ОСТОРОЖНО

#### Регулирование направления потока обработанного воздуха

1. Регулирование направления потока воздуха в горизонтальной плоскости (вправо-влево) осуществляется с помощью пульта ДУ (только для моделей с индексами 22, 28, 35). Для моделей с другими индексами, управление направлением потока воздуха в горизонтальной плоскости осуществляется вручную.

Регулирование направления потока воздуха в вертикальной плоскости (вверх-вниз) осуществляется с помощью пульта ДУ.

2. При пуске кондиционера горизонтальные жалюзи не должны быть слишком сильно повернуты вверх или вниз. В противном случае может снизиться эффективность охлаждения или нагрева.
3. Во избежание нарушений в работе системы управления не поворачивайте горизонтальные или вертикальные жалюзи вручную. При нарушении нормальной работы горизонтальных жалюзи отключите кондиционер, извлеките вилку из розетки, через несколько минут снова вставьте вилку в розетку и включите кондиционер.
4. Во избежание образования конденсата на поверхности вертикальных жалюзи и стекания его на пол при продолжительной работе в режимах охлаждения или осушения не направляйте поток воздуха вниз.
5. При повторном включении кондиционера горизонтальные жалюзи могут оставаться неподвижными около 10 с.
6. Во время первого включения кондиционера при повороте горизонтальных жалюзи может раздаваться шум. Это нормально, не обращайтесь на шум внимания.
7. Внимательно изучите данное руководство и строго выполняйте приведенные в нём инструкции. Это поможет вам избежать серьезных поломок кондиционера, травм и повреждения имущества.

## ТЕХНИЧЕСКИЕ ХАРАКТЕРИСТИКИ

Параметр / Серия	TRIUMPH Inverter		
	RCI-TWC22HN	RCI-TWC28HN	RCI-TWC35HN
<b>Модель, комплект</b>	RCI-TWC22HN/IN	RCI-TWC28HN/IN	RCI-TWC35HN/IN
<b>Модель, внутренний блок</b>	RCI-TWC22HN/OUT	RCI-TWC28HN/OUT	RCI-TWC35HN/OUT
Электропитание, В/Гц/Ф	220-240/50/1		
Номинальная холодопроизводительность (диапазон), кВт	2,30 (1,17-2,95)	2,85 (1,17-3,05)	3,60 (1,29-3,78)
Номинальная теплопроизводительность (диапазон), кВт	2,50 (0,90-2,99)	3,00 (0,90-3,10)	3,70 (1,06-4,05)
Номинальный ток (охлаждение), А	3,60 (0,40-4,69)	4,45 (0,40-4,87)	5,02 (1,25-5,40)
Номинальный ток (нагрев), А	3,44 (0,60-3,91)	4,13 (0,60-4,65)	4,60 (1,30-5,60)
Номинальная мощность (диапазон) (охлаждение), Вт	708 (100-1070)	877 (100-1110)	1121 (280-1220)
Номинальная мощность (диапазон) (нагрев), Вт	689 (140-890)	826 (140-930)	1025 (300-1260)
Коэффициент EER / Класс энергоэффективности (охлаждение)	3,25 / А	3,25 / А	3,21 / А
Коэффициент COP / Класс энергоэффективности (нагрев)	3,63 / А	3,63 / А	3,61 / А
Расход воздуха внутреннего блока, м³/ч	270/300/380/480	270/300/380/480	290/320/425/520
Уровень шума внутреннего блока, дБ(А)	22/24,5/30,5/35	22/24,5/30,5/35	23,5/26,5/33,5/37,5
Расход воздуха наружного блока, м³/ч	1300	1300	1800
Уровень шума наружного блока, дБ(А)	52,5	52,5	56,0
Бренд компрессора	GMCC	GMCC	GMCC
Тип хладагента	R32		
Заводская заправка, кг	0,42	0,42	0,58
Дозаправка (свыше номинальной длины труб), г/м	12	12	12
Размеры внутреннего блока (ШхВхГ), мм	715×285×194	715×285×194	715×285×194
Размеры внутреннего блока в упаковке (ШхВхГ), мм	780×365×270	780×365×270	780×365×270
Размеры наружного блока (ШхВхГ), мм	668×469×252	668×469×252	720×495×270
Размеры наружного блока в упаковке (ШхВхГ), мм	765×515×270	765×515×270	835×540×300
Вес нетто / брутто внутреннего блока, кг	7,6 / 9,7	7,6 / 9,7	7,5 / 9,6
Вес нетто / брутто наружного блока, кг	18,0 / 19,6	18,0 / 19,6	21,4 / 23,2
Максимальная длина труб, м	25	25	25
Макс. перепад по высоте между внутр. и наруж. блоками, м	10	10	10
Минимальная длина труб, м	3	3	3
Номинальная длина труб, м	5	5	5
Диаметр дренажа, мм	16,0	16,0	16,0
Диаметр жидкостной трубы, мм (дюйм)	6,35 (1/4")	6,35 (1/4")	6,35 (1/4")
Диаметр газовой трубы, мм (дюйм)	9,53 (3/8")	9,53 (3/8")	9,53 (3/8")
Рабочие температурные границы наружного воздуха (охлаждение)	0°C ~ +50°C	0°C ~ +50°C	0°C ~ +50°C
Рабочие температурные границы наружного воздуха (нагрев)	-15°C ~ +30°C	-15°C ~ +30°C	-15°C ~ +30°C
Сторона подключения электропитания	Внутренний блок		
Межблочный кабель, мм²*	4×1,5	4×1,5	4×1,5
Силовой кабель, мм²*	3×1,5	3×1,5	3×1,5
Автомат защиты, А*	16	16	16
Максимальная потребляемая мощность, кВт	2,03	2,03	2,07
Максимальный потребляемый ток, А	9,0	9,0	9,2
Класс пылевлагозащиты, внутренний / наружный блок	IPX0 / IPX4		
Класс электрозащиты, внутренний блок / наружный блок	I / I		

\* Приведены рекомендуемые сечения кабелей и автомата защиты. Вы можете самостоятельно подобрать кабель и автомат защиты после консультации с сертифицированным электриком или подобрав кабель и автомат защиты для ваших условий по ПУЭ. Межблочный и силовой кабели не входят в комплект поставки, докупаются отдельно.

Параметр / Серия	TRIUMPH Inverter	
	RCI-TWC55HN	RCI-TWC75HN
Модель, комплект	RCI-TWC55HN/IN	RCI-TWC75HN/IN
Модель, внутренний блок	RCI-TWC55HN/IN	RCI-TWC75HN/IN
Модель, наружный блок	RCI-TWC55HN/OUT	RCI-TWC75HN/OUT
Электропитание, В/Гц/Ф	220-240/50/1	
Номинальная холодопроизводительность (диапазон), кВт	5,35 (1,82-6,16)	7,62 (2,08-7,91)
Номинальная теплопроизводительность (диапазон), кВт	5,75 (1,29-6,74)	7,90 (1,61-8,40)
Номинальный ток (охлаждение), А	6,68 (0,60-10,00)	11,98 (1,80-13,80)
Номинальный ток (нагрев), А	7,74 (0,95-10,20)	11,02 (1,30-12,20)
Номинальная мощность (диапазон) (охлаждение), Вт	1546 (140-2300)	2374 (420-3150)
Номинальная мощность (диапазон) (нагрев), Вт	1533 (220-2350)	2188 (300-2750)
Коэффициент EER / Класс энергоэффективности (охлаждение)	3,46 / А	3,21 / А
Коэффициент COP / Класс энергоэффективности (нагрев)	3,75 / А	3,61 / А
Коэффициент SEER / Класс сезонной энергоэффективности (охлаждение)	7,40 / А++	6,10 / А++
Коэффициент SCOP / Класс сезонной энергоэффективности (усредненный, T <sub>вн</sub> = -7°C) (нагрев)	4,00 / А+	4,00 / А+
Расход воздуха внутреннего блока, м <sup>3</sup> /ч	540/680/840	662/817/980
Уровень шума внутреннего блока, дБ(А)	26/36/42,5	36/40,5/45
Расход воздуха наружного блока, м <sup>3</sup> /ч	2100	3500
Уровень шума наружного блока, дБ(А)	56,0	59,0
Бренд компрессора	GMCC	GMCC
Тип хладагента	R32	
Заводская заправка, кг	1,08	1,42
Дозаправка (свыше номинальной длины труб), г/м	12	24
Размеры внутреннего блока (ШхВхГ), мм	957×302×213	1040×327×220
Размеры внутреннего блока в упаковке (ШхВхГ), мм	1035×385×295	1120×315×405
Размеры наружного блока (ШхВхГ), мм	805×554×330	890×673×342
Размеры наружного блока в упаковке (ШхВхГ), мм	915×615×370	995×740×398
Вес нетто / брутто внутреннего блока, кг	10,0 / 13,0	12,3 / 15,8
Вес нетто / брутто наружного блока, кг	32,7 / 35,4	42,9 / 45,9
Максимальная длина труб, м	30	50
Макс. перепад по высоте между внутр. и наруж. блоками, м	20	25
Минимальная длина труб, м	3	3
Номинальная длина труб, м	5	5
Диаметр дренажа, мм	16,0	16,0
Диаметр жидкостной трубы, мм (дюйм)	6,35 (1/4")	9,53 (3/8")
Диаметр газовой трубы, мм (дюйм)	12,7 (1/2")	15,88 (5/8")
Рабочие температурные границы наружного воздуха (охлаждение)	-15°C ~ +50°C	-15°C ~ +50°C
Рабочие температурные границы наружного воздуха (нагрев)	-15°C ~ +30°C	-15°C ~ +30°C
Сторона подключения электропитания	Наружный блок	Наружный блок
Межблочный кабель, мм <sup>2</sup> *	5×2,5	5×2,5
Силовой кабель, мм <sup>2</sup> *	3×2,5	3×2,5
Автомат защиты, А*	16	20
Максимальная потребляемая мощность, кВт	2,50	3,50
Максимальный потребляемый ток, А	13,0	15,5
Класс пылевлагозащиты, внутренний / наружный блок	IPX0 / IPX4	
Класс электрозащиты, внутренний блок / наружный блок	1 / 1	

\* Приведены рекомендуемые сечения кабелей и автомата защиты. Вы можете самостоятельно подобрать кабель и автомат защиты после консультации с сертифицированным электриком или подбрав кабель и автомат защиты для ваших условий по ПУЭ. Межблочный и силовой кабели не входят в комплект поставки, докупаются отдельно.



**ОСТОРОЖНО!**  
**ОПАСНОСТЬ ПОЖАРА**  
**R32**



## ПОИСК И УСТРАНЕНИЕ НЕИСПРАВНОСТЕЙ

При возникновении следующих неисправностей отключите кондиционер, отсоедините его от сети электропитания и обратитесь в сервисный центр:

- Часто мигают индикаторы (5 раз в секунду) или на цифровом дисплее кондиционера индицируется код ошибки. Вы отключили кондиционер и через две-три минуты

включили его снова, но индикаторы продолжают мигать.

- Часто перегорает плавкий предохранитель или срабатывает автоматический выключатель.
- Внутри кондиционера попала вода или посторонние предметы.
- Другие нарушения в работе кондиционера.

	Причина	Способ устранения
Кондиционер не работает	Отсутствует электропитание	Подождите, пока возобновится электропитание
	Вилка не вставлена в розетку	Вставьте вилку в розетку
	Перегорел предохранитель	Замените предохранитель
	В пульте ДУ разрядились элементы питания	Замените элементы питания
Недостаточная холодо- или теплопроизводительность	Задана слишком высокая (в режиме охлаждения) или слишком низкая (в режиме нагрева) температура воздуха в помещении	Правильно задайте температуру
	Воздушный фильтр забит пылью	Очистите воздушный фильтр
	Посторонние предметы загораживают воздухозаборную или воздуховыпускную решетку наружного блока	Удалите посторонние предметы
	Открыты двери или окна	Закройте двери или окна
Кондиционер не охлаждает и не нагревает	Посторонние предметы загораживают воздухозаборную или воздуховыпускную решетку наружного блока	Удалите посторонние предметы
	Активизирована трехминутная задержка включения	Немного подождите

Если устранить неисправность не удалось, обратитесь в сервисный центр, назовите модель кондиционера и подробно опишите возникшую неисправность



**ВНИМАНИЕ!**

Во избежание поражения электрическим током не меняйте электропроводку и не проводите ремонт кондиционера самостоятельно

## Эффекты, не связанные с нарушением нормальной работы кондиционера

### 1. Кондиционер не работает

Кондиционер не включается сразу после нажатия кнопки «ON/OFF». Если горит индикатор рабочего состояния, то это указывает на нормальное функционирование кондиционера. Устройство защиты кондиционера от частых пусков не позволяет включать кондиционер ранее, чем через 3 минуты после его отключения. После включения кондиционера при низкой температуре наружного воздуха активируется система защиты от подачи холодного воздуха в помещение. (См. раздел «Система защиты от подачи холодного воздуха»).

### 2. Из внутреннего блока выходит белый туман и холодный воздух

Кондиционер работает в режиме охлаждения в помещении с высокой влажностью (при наличии пыли или паров масла в воздухе). Из-за скопления грязи во внутреннем блоке поддержание температуры воздуха в помещении на заданном уровне может оказаться невозможным. В этом случае следует провести чистку внутреннего блока. Выполнять эту работу должен квалифицированный специалист. Сразу после отключения режима оттаивания из кондиционера, работающего в режиме нагрева, может выходить водяной пар.

### 3. Шум

При работе кондиционера могут быть слышны звуки текущей воды. Эти звуки вызваны течением хладагента по межблочным трубопроводам. Звук текущей воды могут быть слышны при оттаивании кондиционера и сразу после его отключения. Эти звуки связаны с изменением расхода хладагента и прекращением его течения. При включении и отключении кондиционера могут быть слышны щёлкающие звуки. Эти звуки вызваны тепловым расширением или сжатием пластмассовых деталей при изменении температуры корпуса.

### 4. Из внутреннего блока вылетает пыль

Это происходит при первом пуске кондиционера или после длительного перерыва в работе.

### 5. Кондиционер испускает неприятный запах

Кондиционер поглощает сигаретный дым, а также запах, исходящий от стен и мебели, и затем возвращает его в помещение.

### 6. Самопроизвольное переключение режима охлаждения на режим вентиляции

Во избежание замораживания теплообменника кондиционер автоматически переключается в режим вентиляции и возвращается в режим охлаждения через довольно длительный интервал времени. При достижении заданной температуры воздуха компрессор отключается, и кондиционер продолжает работать в режиме вентиляции. При повышении температуры воздуха компрессор снова включается.

### 7. Переключение с режима нагрева в режим вентиляции

При достижении заданной температуры воздуха компрессор отключается, и кондиционер продолжает работать в режиме ВЕНТИЛЯЦИИ. При снижении температуры воздуха компрессор снова включается.

### 8. При относительной влажности воздуха в помещении выше 80 % на поверхности кондиционера может образоваться конденсат

### 9. Режим оттаивания

При обмерзании теплообменника наружного блока в режиме нагрева теплопроизводительность кондиционера снижается. Через некоторое время кондиционер автоматически переходит в режим оттаивания. При этом компрессор постоянно работает, а вентиляторы не вращаются. После завершения цикла оттаивания кондиционер возвращается в режим нагрева.

### 10. Режим нагрева

При работе в режиме нагрева кондиционер переносит теплоту, содержащуюся в наружном воздухе, внутрь помещения.

При понижении температуры наружного воздуха теплопроизводительность кондиционера уменьшается, и температура обрабатываемого воздуха понижается.

### 11. Система защиты от подачи холодного воздуха

Во избежание подачи в помещение холодного воздуха вентилятор внутреннего блока автоматически уменьшает скорость вращения или останавливается.

### Коды ошибок

Название ошибки	Код ошибки	
	Вариант 1	Вариант 2
Ошибка чтения EEPROM, внутренний блок	E0	EH 00
Ошибка связи внутреннего и наружного блока	E1	EL 01
Ошибка контроля перехода сигнала через 0 (для некоторых моделей)	E2	EH 02
Неисправность (нет контроля) двигателя вентилятора внутреннего блока	E3	EH 03
Ошибка датчика температуры внутреннего блока (воздушного, T1)	E4	EH 60
Ошибка датчика температуры внутреннего блока (середина испарителя, T2)	E5	EH 61
Ошибка связи платы управления и платы дисплея внутреннего блока	E7	EH 0b
Утечка/недостаток хладагента	EC	EL 0C
Перегрузка по току	F0	PC 08
Ошибка датчика температуры наружного блока (воздушного, T4)	F1	EC 53
Ошибка датчика температуры наружного блока (трубного, T3)	F2	EC 52
Ошибка датчика температуры наружного блока (нагнетания, TP)	F3	EC 54
Ошибка чтения EEPROM, наружный блок	F4	EC 51
Неисправность (нет контроля) двигателя вентилятора наружного блока	F5	EC 07
Ошибка датчика температуры внутреннего блока (выход испарителя, T2B) (для некоторых моделей)	F6	EC 56
Ошибка модуля IPM или перегрузка по току/ошибка ICBT в нем	P0	PC 00
Защита по напряжению DC-bus, низкое или высокое (некоторые модели)	P1	PC 01
Защита по высокой температуре модуля IPM (для ошибки P2 и PC 02) или защита по высокому давлению (только для ошибки PC 02)	P2	PC 02
Ошибка модуля инвертора (модуль и/или компрессор)	P4	PC 04
Защита по низкому давлению (некоторые модели)	P6	PC 03
Конфликт режимов (для некоторых блоков)	P5	--

**Примечание:** коды ошибок приведены для справки и могут быть изменены без предварительного уведомления.

### Не являются ошибками следующие коды:

- SC (работа режима самоочистки)
- FP (работа функции дежурного нагрева)
- dF (работа режима разморозки)
- CF (защита от обдува холодным воздухом)
- ON (индикатор включения функций)
- OF (индикатор выключения функций)

Это происходит в следующих случаях:

- Только что включился режим нагрева.
- Только что завершился цикл оттаивания.
- Очень низкая температура наружного воздуха.

### 12. Система защиты от частых пусков (трёхминутная задержка)

При повторном пуске кондиционера сразу же после его отключения кондиционер включается только через 3 минуты.



## УХОД И ОБСЛУЖИВАНИЕ

**⚠ ВНИМАНИЕ!**

**⚠ ОСТОРОЖНО!**

Перед началом чистки кондиционера отключите его и извлеките вилку из розетки.

### Чистка внутреннего блока

1. Для чистки внутреннего блока и пульта ДУ пользуйтесь сухой мягкой тканью.
2. Если поверхность внутреннего блока сильно загрязнена, смочите ткань холодной водой.
3. Лицевую панель можно снять и промыть водой, после чего следует вытереть её сухой тканью.

**⚠ ВНИМАНИЕ!**

- Не пользуйтесь для чистки кондиционера химическими моющими средствами и не допускайте попадания этих веществ на поверхность блока.
- Не пользуйтесь для чистки кондиционера абразивным порошком, бензином, растворителем и другими химически активными веществами. В противном случае пластиковая поверхность кондиционера может повредиться или деформироваться.

### Чистка воздушного фильтра

Загрязнённые воздушные фильтры снижают производительность кондиционера, поэтому чистите их по возможности чаще.

1. Откройте лицевую панель и поднимите её вверх до щелчка. Услышав щелчок, прекратите подъём панели. Возьмитесь за среднюю часть фильтра и потяните вниз.
2. Очистите фильтр с помощью пылесоса. Если фильтр сильно загрязнён, сполосните его водой.
3. Вставьте верхнюю часть фильтра во внутренний блок и закрепите его левую и правую стороны.

### Техническое обслуживание

Уберите посторонние предметы, загораживающие воздухозаборную и воздуховыпускную решётки внутреннего и наружного блоков.

### Хранение кондиционера по окончании сезона эксплуатации

1. Включите кондиционер на несколько часов в режиме вентиляции. Это позволит полностью просушить его внутренние полости.
2. Отключите кондиционер и извлеките вилку из розетки. Извлеките элементы питания из пульта дистанционного управления.
3. Механизмы наружного блока требуют регулярного осмотра и чистки, поэтому своевременно обращайтесь в сервисный центр.

### Ремонт

Если ваш кондиционер работает неисправно, отключите его и обратитесь в сервисный центр.

## ТРАНСПОРТИРОВКА И ХРАНЕНИЕ

При транспортировке должны быть исключены любые возможные удары и перемещения упаковки внутри транспортного средства.

Прибор должен храниться в упаковке изготовителя в закрытом помещении при температуре +4 до +40 °С и относительной влажности до 85 % при температуре 25 °С.

Транспортирование и хранение прибора должно соответствовать указаниям манипуляционных знаков на упаковке.

## КОМПЛЕКТАЦИЯ

### Внутренний блок:

1. Кондиционер, сплит-система бытовая (внутренний блок), 1 шт.
2. Крепления для монтажа на стену (только для внутреннего блока), 1 комплект.
3. Пульт ДУ, 1 шт.
4. Дренажный патрубок наружного блока и уплотнительное кольцо к нему, 1 шт.
5. Комплект гаек для вальцовочных соединений внутреннего блока (на фреоновых трубках), 1 комплект.
6. Комплект фильтров тонкой очистки воздуха (active carbon и silver ion), по 1 шт. каждого (только для моделей 22, 28, 35).
7. Инструкция (руководство пользователя), 1 шт.
8. Гарантийный талон, 1 шт.

### Наружный блок:

1. Кондиционер, сплит-система бытовая (наружный блок), 1 шт.
2. Комплект гаек для вальцовочных соединений наружного блока (на фреоновых вентилях), 1 комплект.

**Примечание:** производитель оставляет за собой право изменять комплектацию без предварительного уведомления.

## СРОК ЭКСПЛУАТАЦИИ

Срок эксплуатации прибора составляет 10 лет при условии соблюдения соответствующих правил по установке и эксплуатации.

## ПРАВИЛА УТИЛИЗАЦИИ

По истечению срока службы прибор должен подвергаться утилизации в соответствии с нормами, правилами и способами, действующими в месте утилизации.

Не выбрасывайте прибор вместе с бытовыми отходами.

По истечении срока службы прибора, сдавайте его в пункт сбора для утилизации, если это предусмотрено нормами и правилами вашего региона. Это поможет избежать возможных последствий на окружающую среду и здоровье человека, а также будет способствовать повторному использованию компонентов изделия.

Информацию о том, где и как можно утилизировать прибор, можно получить от местных органов власти.

## ДАТА ИЗГОТОВЛЕНИЯ

Дата изготовления указана на приборе.

## СЕРТИФИКАЦИЯ ПРОДУКЦИИ

### Товар соответствует требованиям:

ТР ТС 004/2011 «О безопасности низковольтного оборудования».

ТР ТС 020/2011 «Электромагнитная совместимость технических средств».

ТР ЕАЭС 037/2016 «Об ограничении применения опасных веществ в изделиях электротехники и радиоэлектроники».

### Произведено под контролем:

"Clima Technologie S.r.l.", Via Marco Polo 7, 35040 Sant'urbano, Italy.

«Клима Технолоджи С.Р.Л.», Виа Марко Поло 7, 35040 Сант-Урбано, Италия.

### Изготовитель:

"GD Midea Air-Conditioning Equipment Co. Ltd",  
22 Lingang Road, Northern of No. 5  
Industrial District Beijiao, Shunde, Foshan,  
Guangdong, China.

«Джи Ди Мидеа Эйр-Кондишенинг Эквипмент Ко., Лтд.», 22 Линганг Рoad, Нотерн No 5  
Индастриал Дистрикт Бэйцзяо, Шуньдэ, Фо-  
шань, Гуандун, Китай.

### Импортер в РФ:

ООО «Компания БИС».

119180, Россия, г. Москва, ул. Б. Полянка, д. 2,  
стр. 2, пом./комн. 1/8.

Тел.: 8 495 150-50-05.

E-mail: climate@breez.ru

Сделано в Китае

**LANTAVENT.RU | [sale@lantavent.ru](mailto:sale@lantavent.ru)**

Оборудование для систем вентиляции, кондиционирования, отопления, увлажнения

